

# Manual del usuario de la aplicación

## Uso seguro de escaleras

### (iOS)



*Instituto Nacional para la  
Seguridad y Salud  
Ocupacional (NIOSH)*



**DSFederal**  
CONNECTING THE DOTS

*Producida por DSFederal Inc.*

# Índice

I. <a href="#">Instalación de la aplicación para iOS</a>	3
II. <a href="#">Pantalla de página principal: Aplicación sobre el uso de escaleras</a>	4
A. <a href="#">Herramienta para medir</a>	5
B. <a href="#">Uso seguro de escaleras</a>	8
a) <a href="#">Pantalla 1: Consideraciones</a>	9
b) <a href="#">Pantalla 2: Selección</a>	11
c) <a href="#">Pantalla 3: Inspección</a>	19
d) <a href="#">Pantalla 4: Colocación</a>	23
e) <a href="#">Pantalla 5: Uso adecuado</a>	31
f) <a href="#">Pantalla 6: Accesorios</a>	35
III. <a href="#">Características de accesibilidad</a>	39
IV. <a href="#">Acuerdo de licencia del usuario final</a>	76

# Instalación de la aplicación para iOS

## Instrucciones para cargar la aplicación de NIOSH para iOS “Uso seguro de escaleras”:\*

- Visite [Apple iTunes Market](http://www.itunes.com/appstore), <<http://www.itunes.com/appstore>>, en su iPhone, iPod Touch o iPad
- Toque el ícono de búsqueda (lupa)
- Escriba "Uso seguro de escaleras" en la casilla de búsqueda
- Seleccione la aplicación tocando  ícono de la aplicación “Uso seguro de el escaleras”
- Seleccione INSTALAR para descargar la aplicación en la tableta o el teléfono
- Una vez que haya terminado la descarga y la instalación, la aplicación está lista para usarse
- Abra la aplicación para iOS “Uso seguro de escaleras”

*\* Se requiere una versión iOS 8.0 o mayor para usar la aplicación para iOS. Para ver y usar la app en español, seleccione el español como el idioma principal en su dispositivo.*

# Pantalla de página principal:

## Aplicación sobre el uso de escaleras

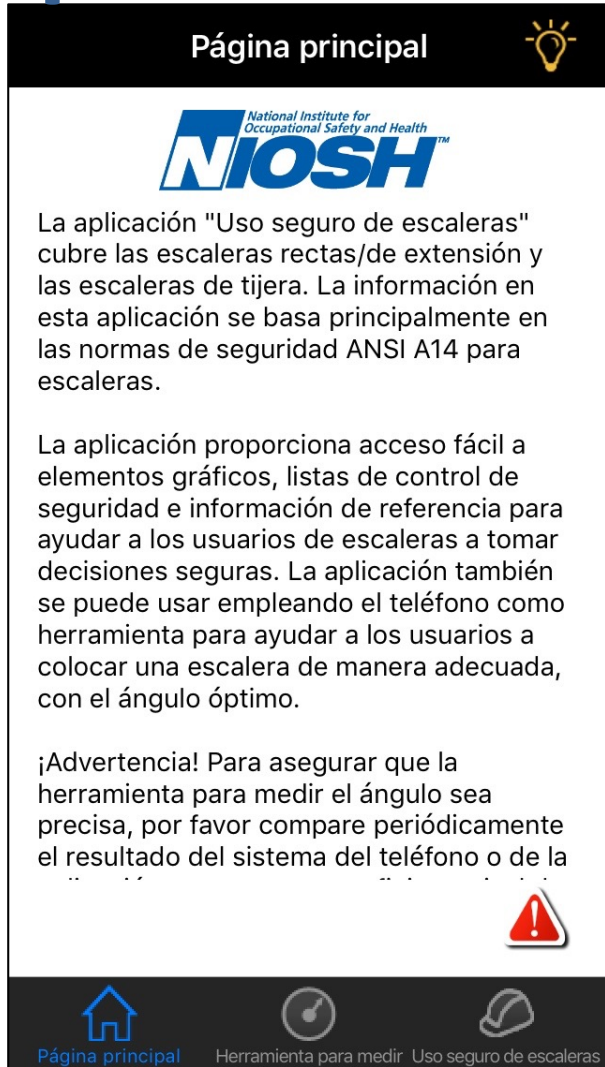

← La bombilla cambia entre una modalidad de alto contraste y una normal.

*Consulte la sección [Características de accesibilidad](#) para obtener más información.*

← Este botón muestra el descargo de responsabilidad.

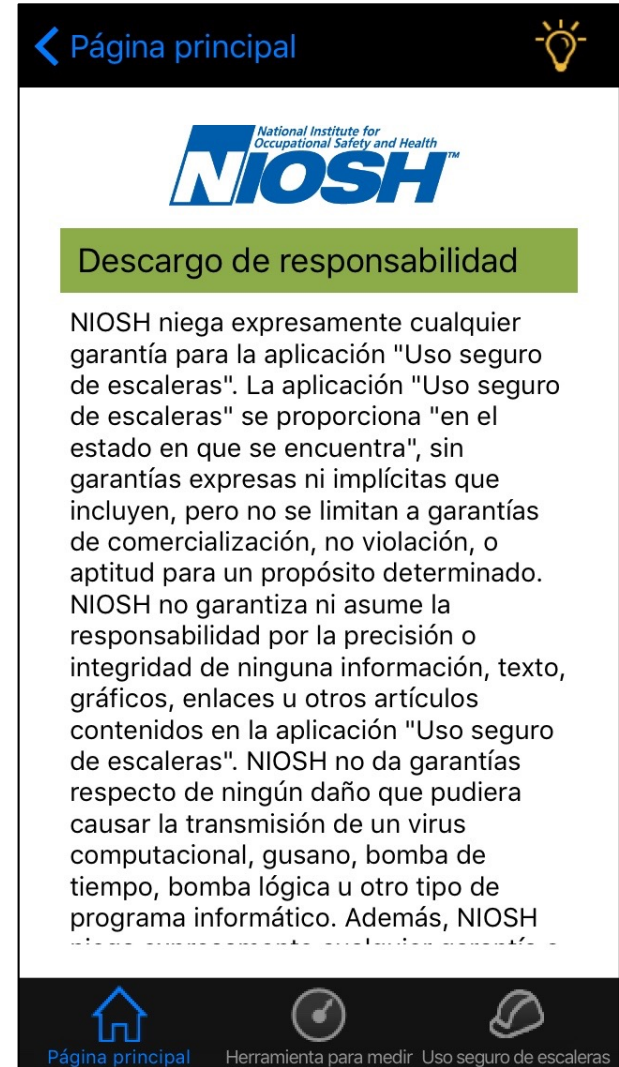





# Herramienta para medir

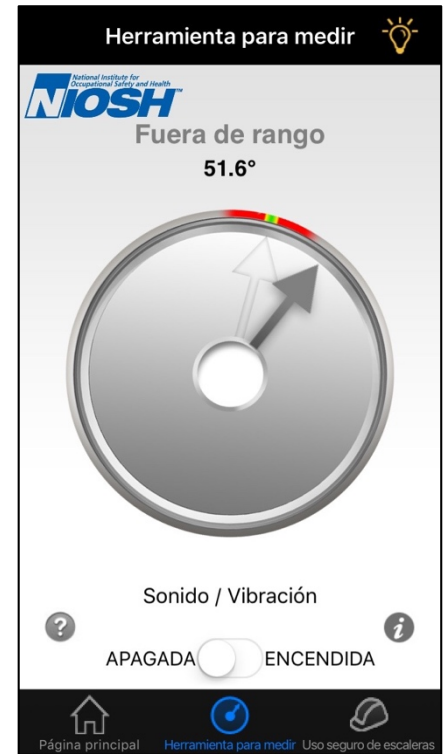
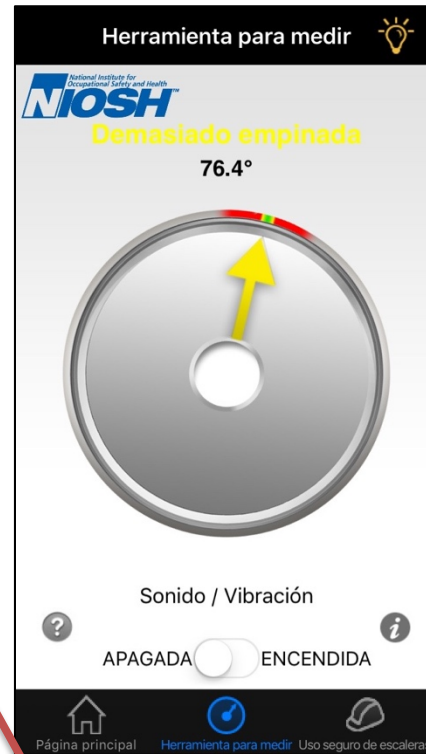
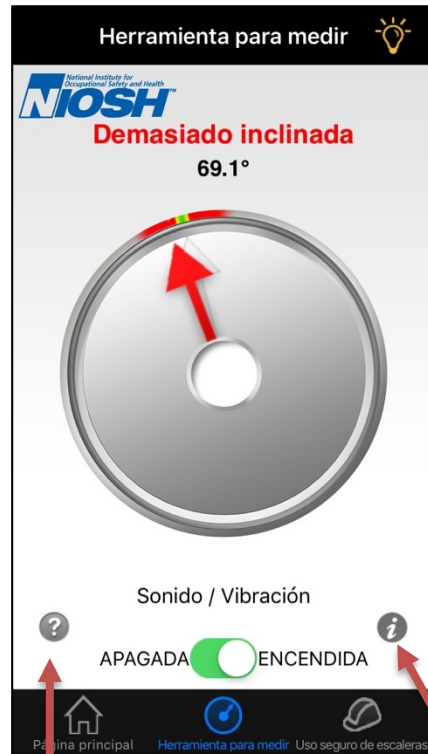
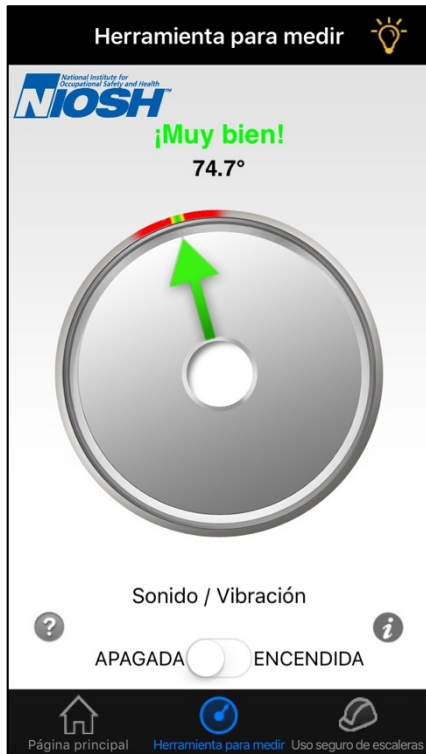

La página de ayuda aparecerá después de tocar este ícono.

La página principal aparecerá después de tocar este ícono.

Habrá una indicación visual en la pantalla (flecha roja) fuera del rango de  $\pm 1$  grado a partir de los 75 grados, lo cual indicará que la escalera todavía no está en el ángulo adecuado.

Si el usuario ha activado la vibración y el sonido, habrá un tono audible y constante, una vibración y una indicación visual en la pantalla (flecha verde) dentro del rango de  $\pm 1$  grado a partir de los 75 grados, lo cual indicará un tipo de aviso de "muy bien".

# Herramienta para medir: Pantalla de verticalidad

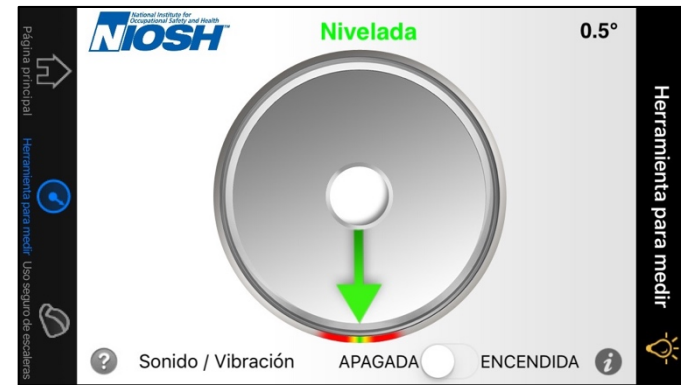

Si el usuario inclina el aparato en 90 grados (lo pone en posición horizontal), se activará la función de verticalidad.

Habrá una indicación visual en la pantalla (flecha roja) fuera del rango de  $\pm 1.5$  grado a partir de los 0 grados, lo cual indicará que la escalera todavía no está en el ángulo adecuado.

Si el usuario ha activado la vibración y el sonido, habrá un tono audible y constante, una vibración y una indicación visual en la pantalla (flecha verde) dentro del rango de  $\pm 1.5$  grados a partir de los 0 grados, lo cual indicará un tipo de aviso de "nivelada".

# Herramienta para medir

## Ayuda

[← Atrás](#) Herramienta para medir 



Para colocar la escalera: sostenga la parte de atrás del teléfono contra la superficie del larguero lateral, de manera paralela a la orilla del frente; mueva la escalera hasta que escuche un pitido.

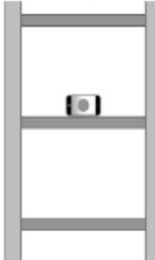

Para comprobar el ángulo: sostenga el lado del teléfono sobre la orilla del frente de manera paralela al larguero lateral; el ángulo óptimo se indica con una flecha verde y un pitido.

Para comprobar que el lado derecho e izquierdo

 [Página principal](#)  [Herramienta para medir](#)  [Uso seguro de escaleras](#)

El botón de **Ayuda** de la Herramienta para medir abre la página para [establecer el ángulo de la escalera de la Herramienta para medir](#).





# Uso seguro de escaleras



Cuando el usuario toque el botón **Uso seguro de escaleras**, aparecerá una ventana con opciones para ir a las siguientes pantallas:

- 1: Decisión
- 2: Selección
- 3: Inspección
- 4: Colocación
- 5: Uso adecuado
- 6: Accesorios

Con el nuevo menú unificado, el usuario puede seleccionar ya sean las pantallas de la escalera de extensión o las de la escalera de tijera al tocar el botón respectivo.

Toque el ícono de la escalera de extensión para ir a la pantalla con la versión de la escalera de extensión.

Ejemplo: Tocar la escalera de extensión en la fila de "Uso adecuado" llevará a la sección de "Uso adecuado" de las escaleras de extensión.

Toque el ícono de la escalera de tijera para ir a la pantalla con la versión de la escalera de tijera.

Ejemplo: Tocar la escalera de tijera en la fila de "Accesorios" llevará a la sección de "Accesorios" para las escaleras de tijera.

# Pantalla 1: Escalera de Extensión -Decisión

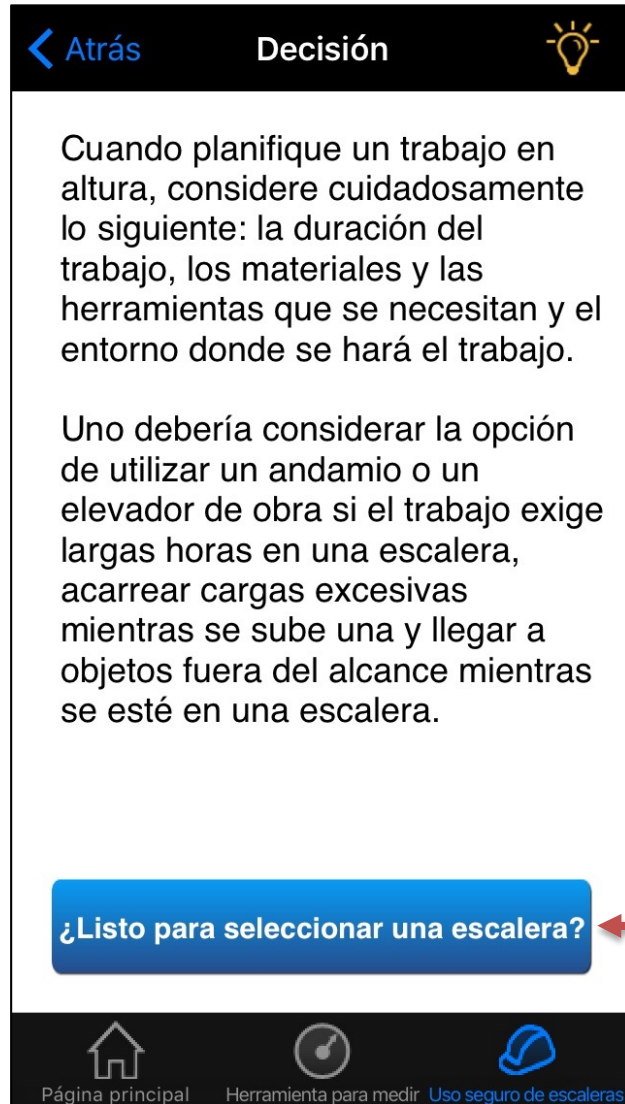

## Decisión:

Se presentará una serie de recomendaciones:

- Cuando planifique un trabajo en altura, considere cuidadosamente:
  - La duración del trabajo.
  - Los materiales y las herramientas que se necesitan.
  - El entorno donde se hará el trabajo.
- Considere usar un andamio o un elevador de obra si el trabajo exige:
  - Largas horas de trabajo en una escalera.
  - Acarrear cargas excesivas mientras se sube una escalera.
  - Llegar a objetos fuera del alcance mientras se esté en la escalera.

La pantalla de Selección aparece después de tocar este botón.

# 1: Escalera de Tijera- Decisión

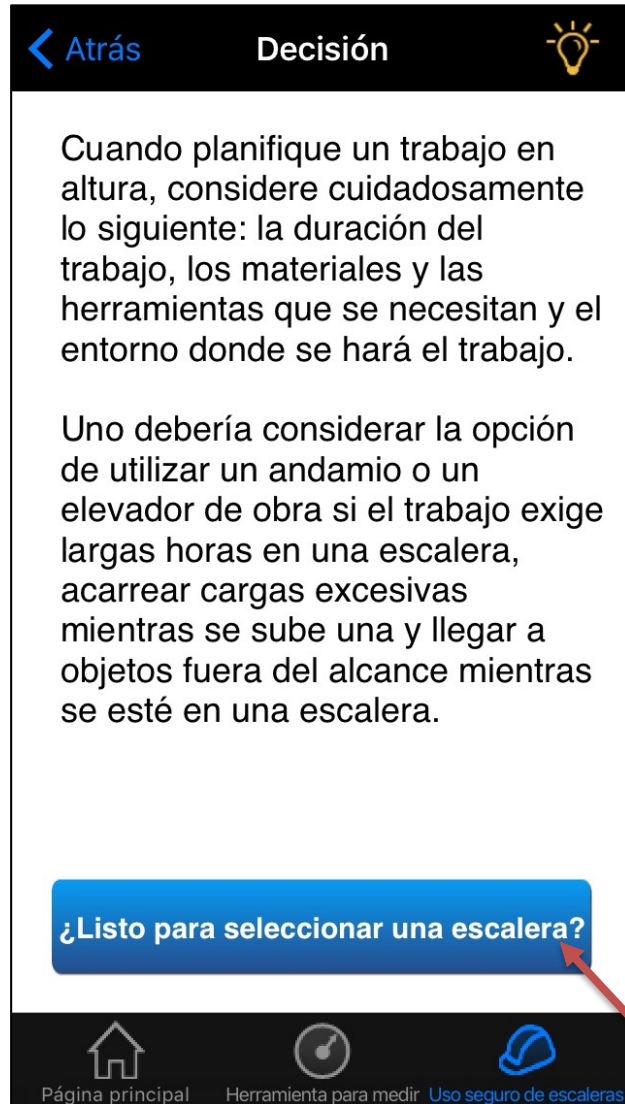



[← Atrás](#)      **Decisión**      

Cuando planifique un trabajo en altura, considere cuidadosamente lo siguiente: la duración del trabajo, los materiales y las herramientas que se necesitan y el entorno donde se hará el trabajo.

Uno debería considerar la opción de utilizar un andamio o un elevador de obra si el trabajo exige largas horas en una escalera, acarrear cargas excesivas mientras se sube una y llegar a objetos fuera del alcance mientras se esté en una escalera.

**¿Listo para seleccionar una escalera?**

Página principal    Herramienta para medir    Uso seguro de escaleras

## Decisión :

**\*Esta pantalla es idéntica a la pantalla de "Decisión" para la escalera de extensión, ya que las decisiones son relevantes tanto para las escaleras de extensión como para las escaleras de tijera.**

Se presentará una serie de recomendaciones:

- Cuando planifique un trabajo en altura, considere cuidadosamente:
  - La duración del trabajo.
  - Los materiales y las herramientas que se necesitan.
  - El entorno donde se hará el trabajo.
- Considere usar un andamio o un elevador de obra si el trabajo exige:
  - Largas horas de trabajo en una escalera.
  - Acarrear cargas excesivas mientras se sube una escalera.
  - Llegar a objetos fuera del alcance mientras se esté en la escalera.

La pantalla de Selección aparece después de tocar este botón.



## 2: Escalera de Extensión -Pantalla de la página principal de "Selección"

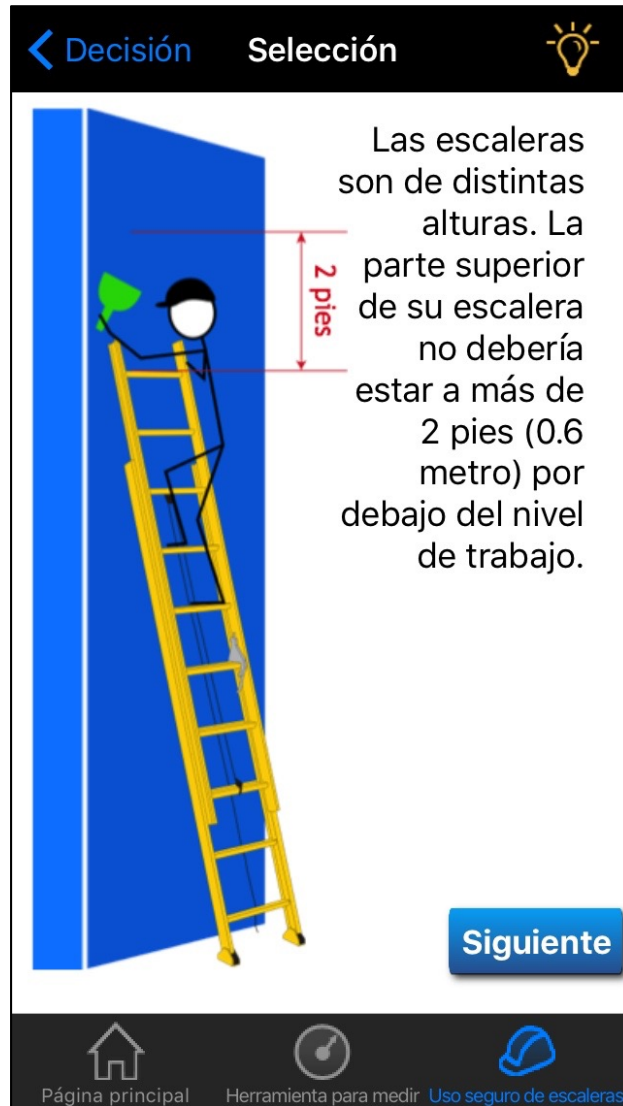

Esta pantalla de la página principal ayuda al usuario a aprender que la parte superior de la escalera de extensión no debería estar a más de 2 pies (0.6 metro) por debajo del nivel de trabajo.

Presionar el botón que dice "Siguiete" llevará a la pantalla de la clasificación de uso.



## 2: Escalera de Extensión - Clasificación de uso en la página de "Selección"

← Selección Clasificación de uso

¿Cuánto pesa, incluyendo las herramientas y los materiales que lleva?

150 libras

¿Estará usted o la escalera cerca de conductores de electricidad expuestos?

SÍ NO

**Muéstreme la escalera** ⓘ

Página principal Herramienta para medir Uso seguro de escaleras

### Preguntas

Este botón abrirá un listado rotatorio (como una máquina tragamonedas) que permitirá que el usuario deslice el dedo por los valores y seleccione el adecuado para la pregunta acerca del peso.

### Respuesta

Dependiendo del dato que se haya ingresado, se recomendará una escalera cuando el usuario toque el botón que dice **Muéstreme la escalera**.

- Uso liviano tipo III  $\leq 200$  libras
- Uso mediano tipo II  $\leq 225$  libras
- Uso industrial pesado tipo I  $\leq 250$  libras
- Uso industrial extrapesado tipo IA  $\leq 300$  libras
- Uso profesional especial resistente tipo IAA  $\leq 375$  libras

### Información

Este botón abrirá una ventana rotatoria que muestra ejemplos de etiquetas de clasificación.

← Selección Clasificación de uso

¿Cuánto pesa, incluyendo las herramientas y los materiales que lleva?

190 libras

¿Estará usted o la escalera cerca de conductores de electricidad expuestos?

SÍ NO

OK

175 libras

180 libras

185 libras

190 libras

195 libras

200 libras

205 libras

# 2: Escalera de Extensión - Selección

## Muéstreme la escalera

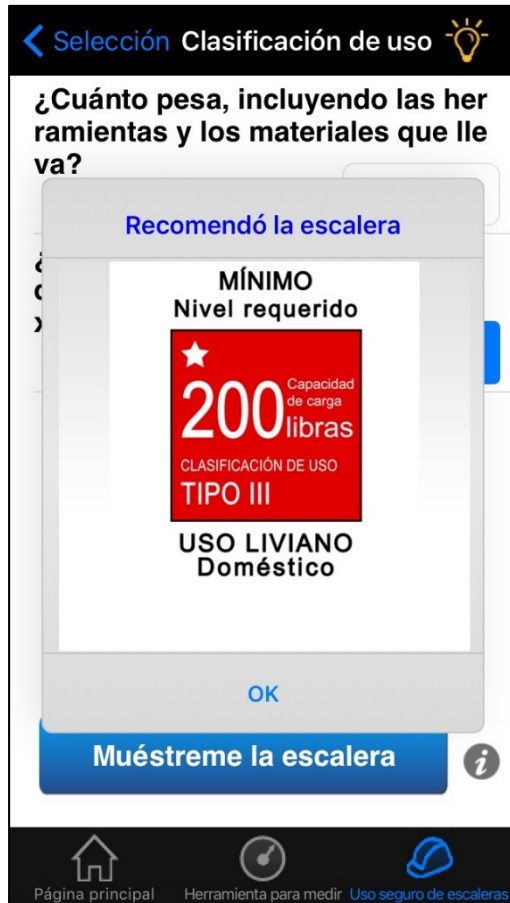

Después de tocar el botón que dice **Muéstreme la escalera**, aparece una descripción escrita de la escalera.

Si hay un peligro eléctrico, se le recomendará al usuario que use una escalera hecha de un material no conductor.

El usuario puede seleccionar otros valores y recalculer tocando otra vez el botón “Muéstreme la escalera”.

# 2: Escalera de Extensión - Selección

## Ejemplos de etiquetas de clasificación



El botón de **Información** abre una ventana rotatoria que muestra ejemplos de etiquetas de clasificación.

## 2: Escalera de Tijera- Pantalla de la página principal de "Selección".

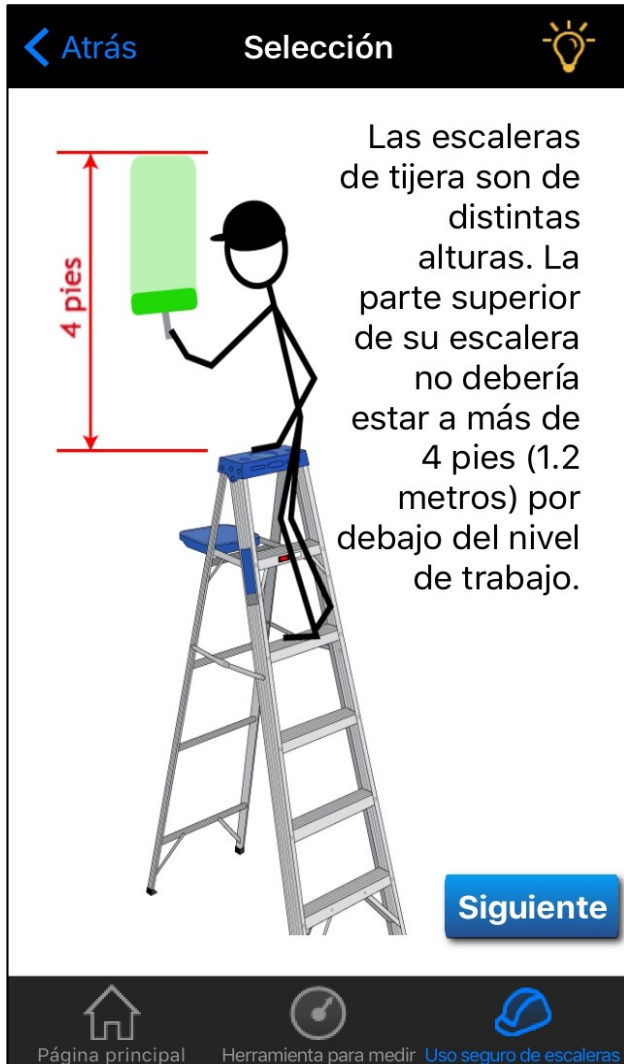

- Esta pantalla de la página principal ayuda al usuario a aprender que la parte superior de la escalera de Tijera no debería estar a más de 4 pies (1.22 metro) por debajo del nivel de trabajo.
- Presionar el botón que dice "Siguiete" llevará a la pantalla de la clasificación de uso.

## 2: Escalera de Tijera- Clasificación de uso en la página de "Selección".

← Selección Clasificación de uso

¿Cuánto pesa, incluyendo las herramientas y los materiales que lleva?

150 libras

¿Estará usted o la escalera cerca de conductores de electricidad expuestos?

SÍ NO

**Muéstreme la escalera**

Página principal Herramienta para medir Uso seguro de escaleras

### Preguntas

Este botón abrirá un listado rotatorio (como una máquina tragamonedas) que permitirá que el usuario deslice el dedo por los valores y seleccione el adecuado para la pregunta acerca del peso.

### Respuesta

Dependiendo del dato que se haya ingresado, se recomendará una escalera cuando el usuario toque el botón que dice **Muéstreme la escalera**.

- Uso liviano tipo III  $\leq 200$  libras
- Uso mediano tipo II  $\leq 225$  libras
- Uso industrial pesado tipo I  $\leq 250$  libras
- Uso industrial extrapesado tipo IA  $\leq 300$  libras
- Uso profesional especial resistente tipo IAA  $\leq 375$  libras

### Información

Este botón abrirá una ventana rotatoria que muestra ejemplos de etiquetas de clasificación.

← Selección Clasificación de uso

¿Cuánto pesa, incluyendo las herramientas y los materiales que lleva?

190 libras

¿Estará usted o la escalera cerca de conductores de electricidad expuestos?

SÍ NO

OK

175 libras

180 libras

185 libras

190 libras

195 libras

200 libras

205 libras

# 2: Escalera de Tijera- Selección

## Muéstreme la escalera

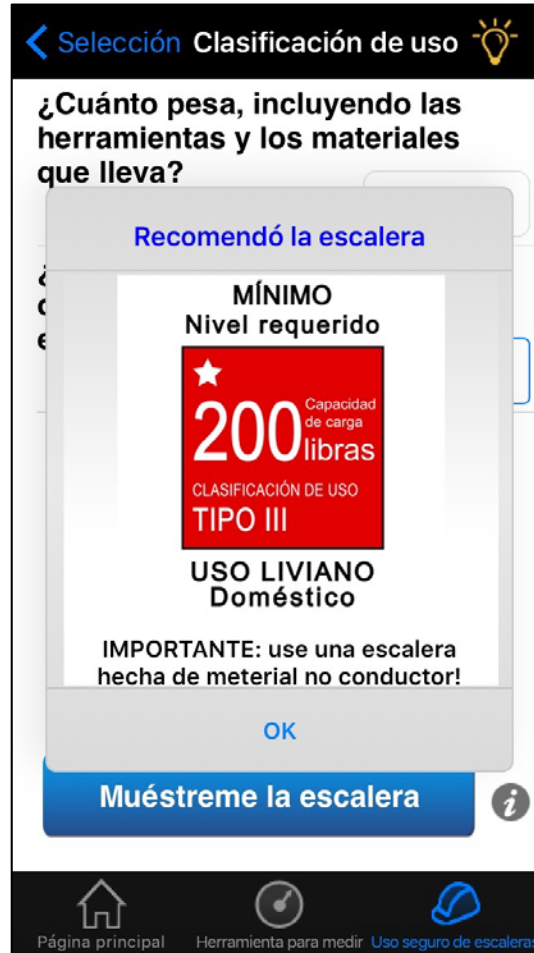

Después de tocar el botón que dice **Muéstreme la escalera**, aparece una descripción escrita de la escalera.

Si hay un peligro eléctrico, se le recomendará al usuario que use una escalera hecha de un material no conductor.

El usuario puede seleccionar otros valores y recalculer tocando otra vez el botón "Muéstreme la escalera".



# 2: Escalera de Tijera- Selección

## Ejemplos de etiquetas de clasificación

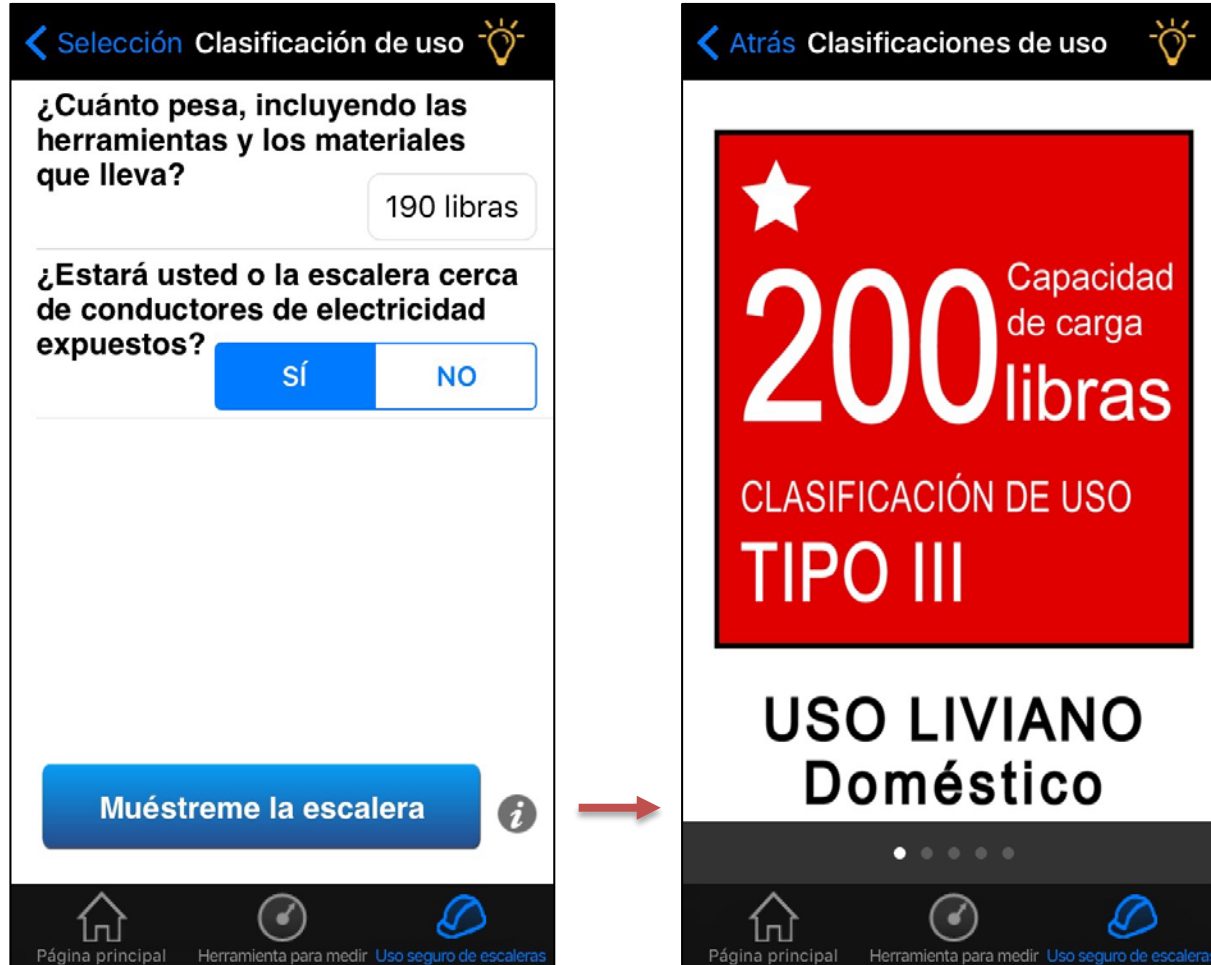

El botón de **Información** abre una ventana rotatoria que muestra ejemplos de etiquetas de clasificación.



# 3: Escalera de Extensión - Inspección

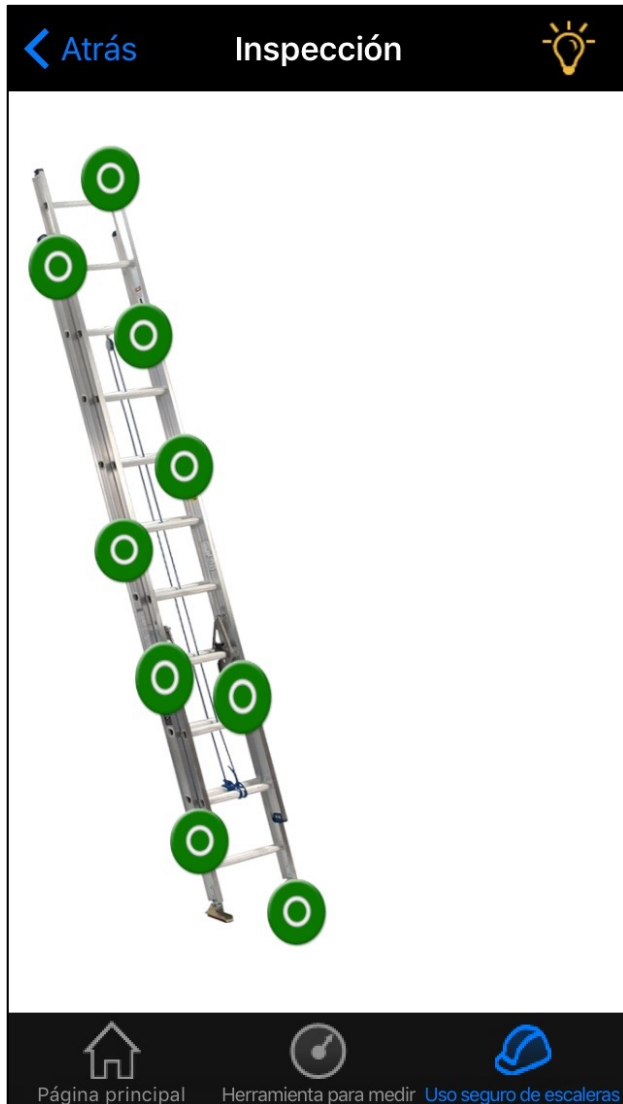

## Botones



Cuando el usuario toca cada botón, aparece una imagen ampliada y una descripción breve de los tipos de daños en los que hay que fijarse.

- Topes: faltantes o dañados.
- Peldaños y conectores: doblados, rotos, sueltos o peldaños faltantes.
- Cuerda y polea: deshilachada o enredada.
- Etiquetas: faltantes o que no se pueden leer.
- Piezas para el armado: sueltas.
- Seguros de peldaños: rotos. Deben funcionar sin problemas.
- Superficies: aceitosas, grasosas, oxidadas o corroídas.
- Largueros: agrietados, doblados, partidos o corroídos.
- Patas: zapatas faltantes, gastadas o dañadas, antideslizantes faltantes. Las zapatas deben funcionar sin problemas.

El color del botón cambiará después de que haya sido revisado.

# 3: Escalera de Extensión - Inspección (continuación)

← Atrás Inspección



### Topes



Los topes no deben faltar ni estar dañados.

Página principal Herramienta para medir Uso seguro de escaleras

← Atrás Inspección



### Peldaños y conectores



Fijese que no haya:

- Dobladuras
- Quebraduras
- Peldaños sueltos
- Peldaños faltantes

Página principal Herramienta para medir Uso seguro de escaleras

← Atrás Inspección



### Cuerda y polea



Fijese que no haya:

- Deshilachamientos
- Enredos

Página principal Herramienta para medir Uso seguro de escaleras

← Atrás Inspección



### Etiquetas



Son:

- ¿Faltan?
- ¿No se pueden leer?

Página principal Herramienta para medir Uso seguro de escaleras

← Atrás Inspección



### Piezas para el armado



Fijese que no haya:

- Piezas sueltas

Página principal Herramienta para medir Uso seguro de escaleras

← Atrás Inspección



### Superficies



Están:

- ¿Aceitosas?
- ¿Grasosas?
- ¿Oxidadas?
- ¿Corroidas?

Página principal Herramienta para medir Uso seguro de escaleras

← Atrás Inspección



### Seguros de peldaños



Fijese que no haya:

- Seguros rotos de peldaños

Los seguros de peldaños deben funcionar sin problemas.

Página principal Herramienta para medir Uso seguro de escaleras

← Atrás Inspección



### Largueros



Fijese que no haya:

- Grietas
- Dobladuras
- Rajaduras
- Corrosión

Página principal Herramienta para medir Uso seguro de escaleras

← Atrás Inspección



### Patas de la escalera



Fijese que no haya:

- Zapatas faltantes, gastadas ni dañadas
- Antideslizantes que falten

Las zapatas deben girar sin problemas.

Página principal Herramienta para medir Uso seguro de escaleras

# 3: Escalera de Tijera- Inspección



## Botones

Cuando el usuario toca cada botón, aparece una imagen ampliada y una descripción breve de los tipos de daños en los que hay que fijarse.

- Superficies: ¿Están aceitosas, grasosas, resbalosas o corroídas?
- Partes móviles: ¿Se mueven sin problemas?
- Peldaños: ¿Están agrietados, doblados, sueltos o faltan?
- Largueros: ¿Están quebrados, agrietados, doblados? ¿Están partidos o dañados los protectores de los largueros?
- Barras de tensión: ¿Están sueltas o dobladas? También fíjese si los topes de la escalera están rotos, si hay bisagras sueltas u orillas filosas.
- Etiquetas: ¿Faltan? ¿No se pueden leer?
- Bandeja para el balde: ¿Está suelta, doblada, rota o falta?
- Zapatas: ¿Están dañadas o gastadas?

El color del botón cambiará después de que haya sido revisado.

# 3: Escalera de Tijera- Inspección (cont'd)

[← Atrás](#) Inspección 



**Partes móviles**



¿Se mueven sin problemas?

[Página principal](#) [Herramienta para medir](#) [Uso seguro de escaleras](#)

[← Atrás](#) Inspección 



**Superficies**



¿Están:

- Aceitosas?
- Grasosas?
- Resbalosas?
- Corroídas?

[Página principal](#) [Herramienta para medir](#) [Uso seguro de escaleras](#)

[← Atrás](#) Inspección 



**Bandeja para el balde**



¿Está:

- Suelta?
- Doblada?
- Rota?
- Falta?

[Página principal](#) [Herramienta para medir](#) [Uso seguro de escaleras](#)

[← Atrás](#) Inspección 



**Etiquetas**



• ¿Faltan?  
• ¿No se pueden leer?

[Página principal](#) [Herramienta para medir](#) [Uso seguro de escaleras](#)

[← Atrás](#) Inspección 



**Barras de tensión**



¿Están:

- Seltas?
- Dobladas?

También fíjese si los topes de la escalera están rotos, si hay bisagras sueltas u orillas filosas.

[Página principal](#) [Herramienta para medir](#) [Uso seguro de escaleras](#)

[← Atrás](#) Inspección 



**Largueros**



¿Están:

- Quebrados
- Agrietados
- Doblados?

¿Están partidos o dañados los protectores de los largueros?

[Página principal](#) [Herramienta para medir](#) [Uso seguro de escaleras](#)

[← Atrás](#) Inspección 



**Peldaños**



¿Están:

- Agrietados?
- Doblados?
- Suelos
- Faltan?

[Página principal](#) [Herramienta para medir](#) [Uso seguro de escaleras](#)

[← Atrás](#) Inspección 



**Zapatas**



¿Están:

- Dañadas?
- Gastadas?

[Página principal](#) [Herramienta para medir](#) [Uso seguro de escaleras](#)

# 4: Escalera de Extensión - Colocación



Para ver todas las imágenes, pase la página.

- Asegúrese de que la escalera esté en una posición nivelada.
- Asegúrese de que ambos puntos de contacto superior se apoyen de manera firme en la estructura.
- Asegúrese de que la escalera se extienda 3 pies (aproximadamente 1 metro) por encima de la estructura si está subiendo a un nivel superior.
- Revise visualmente que ambos mecanismos de seguridad o frenos de peldaños estén completamente activados.
- En superficies resbalosas o desniveladas, la base de la escalera se debe sujetar.
- Pídale a alguien que sujete la escalera si no es posible asegurarla.
- No permita que la escalera toque cables eléctricos.

Para averiguar cómo colocar la escalera adecuadamente, toque el botón que dice **Establecer el ángulo de la escalera.**

# 4: Escalera de Extensión - Colocación (cont'd)

< Atrás Colocación



Asegúrese de que la escalera esté en una posición nivelada.

Establecer el ángulo de la escalera

Página principal Herramienta para medir Uso seguro de escaleras

< Atrás Colocación



Asegúrese de que ambos puntos de contacto superior se apoyen de manera firme en la estructura.

Establecer el ángulo de la escalera

Página principal Herramienta para medir Uso seguro de escaleras

< Ladder Safety Set Up

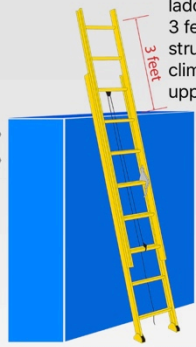

Be sure the ladder extends 3 feet above the structure if climbing to an upper level.

Set Ladder Angle

Home Measuring Tool Ladder Safety

< Atrás Colocación



Revise visualmente que ambos mecanismos de seguridad o frenos de peldaños estén completamente activados.

Establecer el ángulo de la escalera

Página principal Herramienta para medir Uso seguro de escaleras

< Atrás Colocación



En superficies resbalosas o desniveladas, la base de la escalera se debe sujetar.

Establecer el ángulo de la escalera

Página principal Herramienta para medir Uso seguro de escaleras

< Atrás Colocación



Pídale a alguien que sujete la escalera si no es posible asegurarla.

Establecer el ángulo de la escalera

Página principal Herramienta para medir Uso seguro de escaleras

< Atrás Colocación



No permita que la escalera toque cables eléctricos.

Establecer el ángulo de la escalera

Página principal Herramienta para medir Uso seguro de escaleras



# 4: Escalera de Extensión - Colocación(cont'd)



Esta pantalla muestra tres métodos para colocar una escalera de manera adecuada. Para más información, toque los siguientes botones:

- Herramienta para medir
- Método del cuerpo
- Razón 4:1



# 4: Escalera de Extensión -Colocación (cont'd)

[← Atrás](#) Más consejos 



## Herramienta para medir



Para colocar la escalera: sostenga la parte de atrás del teléfono contra la superficie del larguero lateral, de manera paralela a la orilla del frente; mueva la escalera hasta que escuche un pitido.



Para comprobar el ángulo: sostenga el lado del teléfono sobre la orilla del frente de manera

Página principal   Herramienta para medir  Uso seguro de escaleras

## Herramienta para medir

Después de tocar el ícono de la “Herramienta para medir”, aparece una imagen grande con las instrucciones a la derecha.

### Instrucciones:

*Para colocar la escalera: sostenga la parte de atrás del teléfono contra la superficie del larguero lateral, de manera paralela a la orilla del frente; mueva la escalera hasta que escuche un pitido.*

*Para comprobar el ángulo: sostenga el lado del teléfono sobre la orilla del frente de manera paralela al larguero lateral; el ángulo óptimo se indica*

*con una flecha verde y un pitido.*

[← Atrás](#) Más consejos 

## Método del cuerpo

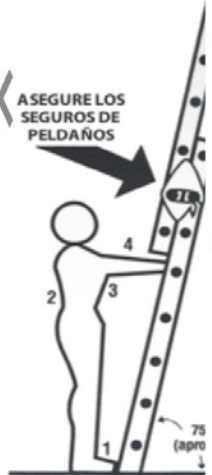



1. Ponga los dedos de los pies contra la base de los largueros laterales de la escalera.

2. Párese derecho.

3. Extienda los brazos hacia el frente.

4. Las palmas de las manos deben tocar la parte de arriba de un peldaño, a nivel de los hombros.

ASEGURE LOS SEGUROS DE PELDAÑOS

Página principal   Herramienta para medir  Uso seguro de escaleras

## Método del cuerpo

Después de tocar el icono Método de cuerpo, una gran imagen aparece con las instrucciones que se muestran a la derecha.

### Instrucciones:

1. Ponga los dedos de los pies contra la base de los largueros laterales de la escalera.
2. Párese derecho.
3. Extienda los brazos hacia el frente.
4. Las palmas de las manos deben tocar la parte de arriba de un peldaño, a nivel de los hombros.

El usuario también puede deslizar el dedo por la pantalla para pasar por cada método

# 4: Escalera de Extensión -Colocación (cont'd)

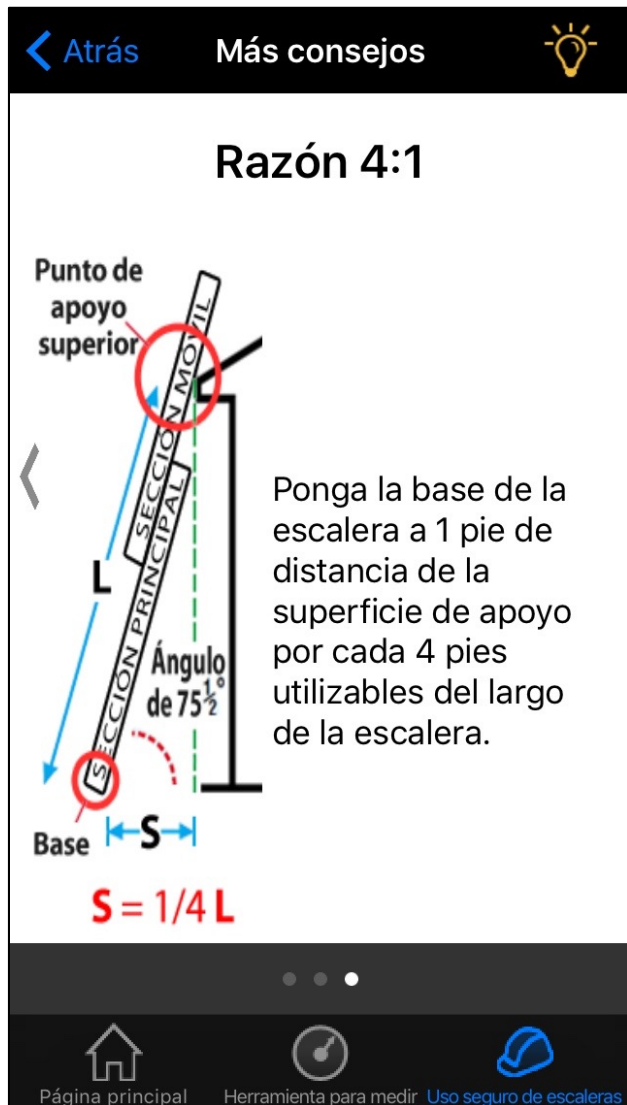

## Razón 4:1

Después de tocar el ícono de “Razón 4:1”, aparece una imagen grande con las instrucciones a la derecha.

**Instrucciones:** Ponga la base de la escalera a 1 pie de distancia de la superficie de apoyo por cada 4 pies utilizables del largo de la escalera.

El usuario puede deslizar el dedo por la pantalla para pasar por cada método.

# 4: Escalera de Tijera - Colocación



Para ver todas las imágenes, pase la página

- Solo use la escalera de tijera completamente abierta y trabada en esa posición en suelo firme y parejo.
- Asegúrese de que las cuatro patas se apoyen firmemente en el suelo.
- Evite colocar la escalera cerca de cables eléctricos.
- Cuando sea posible, coloque la escalera de tal manera que pueda ver de frente tanto la escalera como el trabajo que tenga que hacer.
- Nunca coloque la escalera sobre un andamio u otro objeto; solamente póngala en el suelo o en el piso.

Para saber cómo comprobar la verticalidad, toque el botón Revise la verticalidad.

# 4: Escalera de Tijera - Colocación (cont'd)

< Atrás Colocación 



Solo use la escalera de tijera completamente abierta y trabada en esa posición en suelo firme y parejo.

**Revise la verticalidad**

Página principal    Herramienta para medir. Uso seguro de escaleras

< Atrás Colocación 



Asegúrese de que las cuatro patas se apoyen firmemente en el suelo.

**Revise la verticalidad**

Página principal    Herramienta para medir. Uso seguro de escaleras

< Atrás Colocación 



Evite colocar la escalera cerca de cables eléctricos.

**Revise la verticalidad**

Página principal    Herramienta para medir. Uso seguro de escaleras

< Atrás Colocación 



Cuando sea posible, coloque la escalera de tal manera que pueda ver de frente tanto la escalera como el trabajo que tenga que hacer.

**Revise la verticalidad**

Página principal    Herramienta para medir. Uso seguro de escaleras

< Atrás Colocación 



Nunca coloque la escalera sobre un andamio u otro objeto; solamente póngala en el suelo o en el piso.

**Revise la verticalidad**

Página principal    Herramienta para medir. Uso seguro de escaleras

# 4: Escalera de Tijera - Colocación (cont'd)

[← Atrás](#) Revise la verticalidad 

Para comprobar que el lado derecho e izquierdo de la escalera estén al mismo nivel, toque el botón de la "Herramienta para medir" y recueste el teléfono sobre uno de los peldaños. El nivel se indica con una flecha verde.



 [Página principal](#)  [Herramienta para medir](#)  [Uso seguro de escaleras](#)

Esta pantalla muestra la manera adecuada de medir el ángulo de la escalera para ver si está nivelada.

# 5: Escalera de Extensión - Uso adecuado



Para ver todas las imágenes, pase la página.

- Suba y baje la escalera mirándola de frente.
- Manténgase en el medio entre los largueros y evite inclinarse, estirarse o hacer movimientos que podrían hacerlo perder el equilibrio.
- Agárrese de la escalera de manera firme. Mantenga 3 puntos de contacto cuando sea posible.
- No acarree cargas excesivas; esto puede aumentar su riesgo de caerse.
- Una persona a la vez.
- No se pare en los 3 peldaños superiores.
- Cuando suba a superficies elevadas, la escalera se debe extender aproximadamente 3 pies (cerca de 1 metro) por encima del punto de apoyo superior y la parte superior de la escalera se debe fijar para evitar que se mueva



# 5: Escalera de Extensión - Uso adecuado (cont'd)

← Atrás    Uso adecuado    ☰



Suba y baje la escalera mirándola de frente.

• • • • •

🏠    🔄    🛠

Página principal    Herramienta para medir    Uso seguro de escaleras

← Atrás    Uso adecuado    ☰

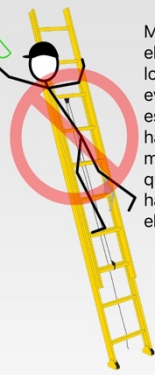

Manténgase en el medio entre los largueros y evite inclinarse, estirarse o hacer movimientos que podrían hacerlo perder el equilibrio.

◀    ▶

• • • • •

🏠    🔄    🛠

Página principal    Herramienta para medir    Uso seguro de escaleras

← Atrás    Uso adecuado    ☰



Agárrese de la escalera de manera firme. Mantenga 3 puntos de contacto cuando sea posible.

◀    ▶

• • • • •

🏠    🔄    🛠

Página principal    Herramienta para medir    Uso seguro de escaleras

← Atrás    Uso adecuado    ☰



No acarree cargas excesivas; esto puede aumentar su riesgo de caerse.

◀    ▶

• • • • •

🏠    🔄    🛠

Página principal    Herramienta para medir    Uso seguro de escaleras

← Atrás    Uso adecuado    ☰



Una persona a la vez.

◀    ▶

• • • • •

🏠    🔄    🛠

Página principal    Herramienta para medir    Uso seguro de escaleras

← Atrás    Uso adecuado    ☰



No se pare en los 3 peldaños superiores.

◀    ▶

• • • • •

🏠    🔄    🛠

Página principal    Herramienta para medir    Uso seguro de escaleras

← Atrás    Uso adecuado    ☰



Cuando suba a superficies elevadas, la escalera se debe extender aproximadamente 3 pies (cerca de 1 metro) por encima del punto de apoyo superior y la parte superior de la escalera se debe fijar para evitar que se mueva.

◀    ▶

• • • • •

🏠    🔄    🛠

Página principal    Herramienta para medir    Uso seguro de escaleras



# 5: Escalera de Tijera- Uso adecuado



Para ver todas las imágenes, pase la página

- Mantenga su cuerpo en el medio entre los largueros de la escalera. No se incline demasiado hacia un lado; esto podría hacer que su centro de gravedad quede fuera de los largueros laterales.
- No se pare en el último peldaño.
- Solo mueva la escalera cuando no haya nadie en ella. No trate de moverla cuando usted esté en ella.
- Solo debe haber una persona a la vez en la escalera, a menos que haya sido diseñada con peldaños en ambos lados.
- Suba la escalera mirándola de frente y manteniendo tres puntos de contacto.
- No lleve en las manos herramientas o materiales al subir o bajar la escalera. Use un cinturón de herramientas o pida que alguien se las pase.
- No suba por la parte de atrás de la escalera a menos que haya sido diseñada con peldaños.
- Agárrese de la escalera de manera firme y apóyese en ella para mantener el equilibrio.
- NUNCA se suba a una escalera de tijera cerrada o apoyada contra algo.

# 5: Escalera de Tijera- Uso adecuado (cont'd)

[← Atrás](#) **Uso adecuado** 



Mantenga su cuerpo en el medio entre los largueros de la escalera. No se incline demasiado hacia un lado; esto podría hacer que su centro de gravedad quede fuera de los largueros laterales.

[Página principal](#) [Herramienta para medir](#) [Uso seguro de escaleras](#)

[← Atrás](#) **Uso adecuado** 



No se pare en el último peldaño.

[Página principal](#) [Herramienta para medir](#) [Uso seguro de escaleras](#)

[← Atrás](#) **Uso adecuado** 



Solo mueva la escalera cuando no haya nadie en ella. No trate de moverla cuando usted esté en ella.

[Página principal](#) [Herramienta para medir](#) [Uso seguro de escaleras](#)

[← Atrás](#) **Uso adecuado** 



Solo debe haber una persona a la vez en la escalera, a menos que haya sido diseñada con peldaños en ambos lados.

[Página principal](#) [Herramienta para medir](#) [Uso seguro de escaleras](#)

[← Atrás](#) **Uso adecuado** 



Suba la escalera mirándola de frente y manteniendo tres puntos de contacto.

[Página principal](#) [Herramienta para medir](#) [Uso seguro de escaleras](#)

[← Atrás](#) **Uso adecuado** 



No lleve en las manos herramientas o materiales al subir o bajar la escalera. Use un cinturón de herramientas o pida que alguien se las pase.

[Página principal](#) [Herramienta para medir](#) [Uso seguro de escaleras](#)

[← Atrás](#) **Uso adecuado** 



No suba por la parte de atrás de la escalera a menos que haya sido diseñada con peldaños.

[Página principal](#) [Herramienta para medir](#) [Uso seguro de escaleras](#)

[← Atrás](#) **Uso adecuado** 



Agárrese de la escalera de manera firme y apóyese en ella para mantener el equilibrio.

[Página principal](#) [Herramienta para medir](#) [Uso seguro de escaleras](#)

[← Atrás](#) **Uso adecuado** 



NUNCA se suba a una escalera de tijera cerrada o apoyada contra algo.

[Página principal](#) [Herramienta para medir](#) [Uso seguro de escaleras](#)

# 6: Escalera de Extensión - Accesorios



[← Atrás](#) **Uso adecuado** 

## Niveladores de escaleras

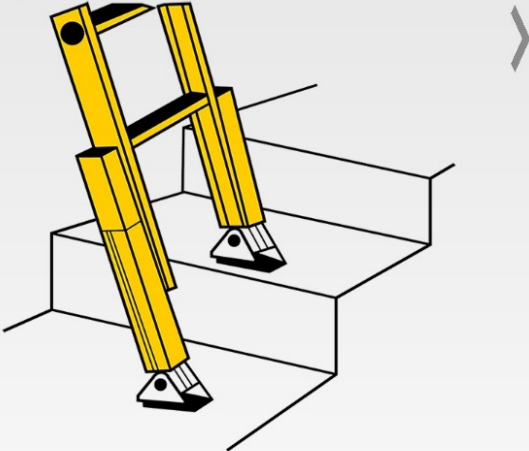
Los niveladores de escaleras se ajustan a superficies desniveladas al extender cualquiera de sus patas para que la escalera quede apoyada a un ángulo adecuado para trabajar.



[>](#)

  

Página principal   Herramienta para medir   **Uso seguro de escaleras**

Para ver todas las imágenes, pase la página

- Niveladores de escaleras
- Zapatas, espolones y placas de espolones
- Correas estabilizadoras
- Cubiertas para las puntas de los largueros laterales
- Separadores
- Protectores de canalones
- Separador de esquinas
- Peldaños en "V"
- Cadena y lazo para poste
- Ganchos para cable

# 6: Escalera de Extensión - Accesorios(cont'd)

[← Atrás](#) **Uso adecuado** 

**Niveladores de escaleras**

Los niveladores de escaleras se ajustan a superficies desniveladas al extender cualquiera de sus patas para que la escalera quede apoyada a un ángulo adecuado para trabajar.



[Página principal](#) [Herramienta para medir](#) [Uso seguro de escaleras](#)

[← Atrás](#) **Uso adecuado** 

**Zapatas de la escalera**

Las zapatras pueden girar o moverse. Las cubiertas de las zapatras proveen una superficie antideslizante para la escalera.



[Página principal](#) [Herramienta para medir](#) [Uso seguro de escaleras](#)

[← Atrás](#) **Uso adecuado** 

**Espolones de la escalera**

Los espolones en las patas solamente pueden ayudar a evitar que la escalera se deslice en las superficies que puedan penetrar.

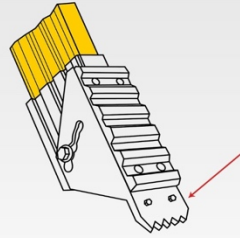

[Página principal](#) [Herramienta para medir](#) [Uso seguro de escaleras](#)

[← Atrás](#) **Uso adecuado** 

**Correas estabilizadoras**

Las correas estabilizadoras ayudan a evitar que la escalera se salga de su lugar. Usted debe poder alcanzarla desde el suelo.

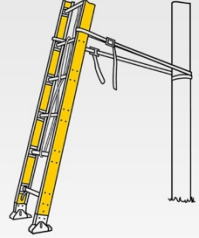

[Página principal](#) [Herramienta para medir](#) [Uso seguro de escaleras](#)

[← Atrás](#) **Uso adecuado** 

**Cubiertas para las puntas de los largueros laterales**

Las cubiertas de las puntas de los largueros laterales ayudan a prevenir daños en las superficies de apoyo.



[Página principal](#) [Herramienta para medir](#) [Uso seguro de escaleras](#)

[← Atrás](#) **Uso adecuado** 

**Estabilizadores y separadores**

Los separadores ayudan a estabilizar las escaleras y a prevenir daños en las superficies de apoyo.



[Página principal](#) [Herramienta para medir](#) [Uso seguro de escaleras](#)

[← Atrás](#) **Uso adecuado** 

**Separadores de canalones**

Los separadores de canalones proporcionan apoyo mientras protegen los canalones.

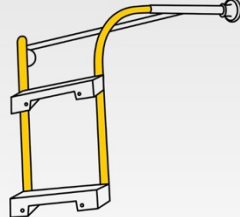

[Página principal](#) [Herramienta para medir](#) [Uso seguro de escaleras](#)

[← Atrás](#) **Uso adecuado** 

**Separadores de esquinas**

Los separadores de esquinas se colocan en las esquinas de las edificaciones para ayudar a sujetar la escalera a la muralla y prevenir deslizamientos.

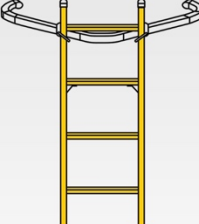

[Página principal](#) [Herramienta para medir](#) [Uso seguro de escaleras](#)

# 6: Escalera de Extensión - Accesorios(cont'd)

[← Atrás](#) **Uso adecuado** 

### Peldaños en "V"

Los peldaños en "V" permiten que la escalera se apoye en un árbol, un poste o la esquina de una edificación.



[Página principal](#) [Herramienta para medir](#) [Uso seguro de escaleras](#)

[← Atrás](#) **Uso adecuado** 

### Cadenas/correas para postes

Las cadenas o correas para postes se usan para apoyar una escalera en un poste o una columna.



[Página principal](#) [Herramienta para medir](#) [Uso seguro de escaleras](#)

[← Atrás](#) **Uso adecuado** 

### Lazos para postes

Los lazos para postes se usan con un peldaño "V", o una cadena o correa para postes en la parte superior de una escalera cuando esta se coloca contra un poste o una columna.

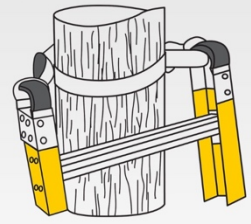

[Página principal](#) [Herramienta para medir](#) [Uso seguro de escaleras](#)

[← Atrás](#) **Uso adecuado** 

### Ganchos para cable

Los ganchos para cable evitan que la escalera se suelte cuando esta se apoya en un cable. No están hechos para sostener todo el peso de la escalera.



[Página principal](#) [Herramienta para medir](#) [Uso seguro de escaleras](#)

# 6: Escalera de Tijera- Accesorios

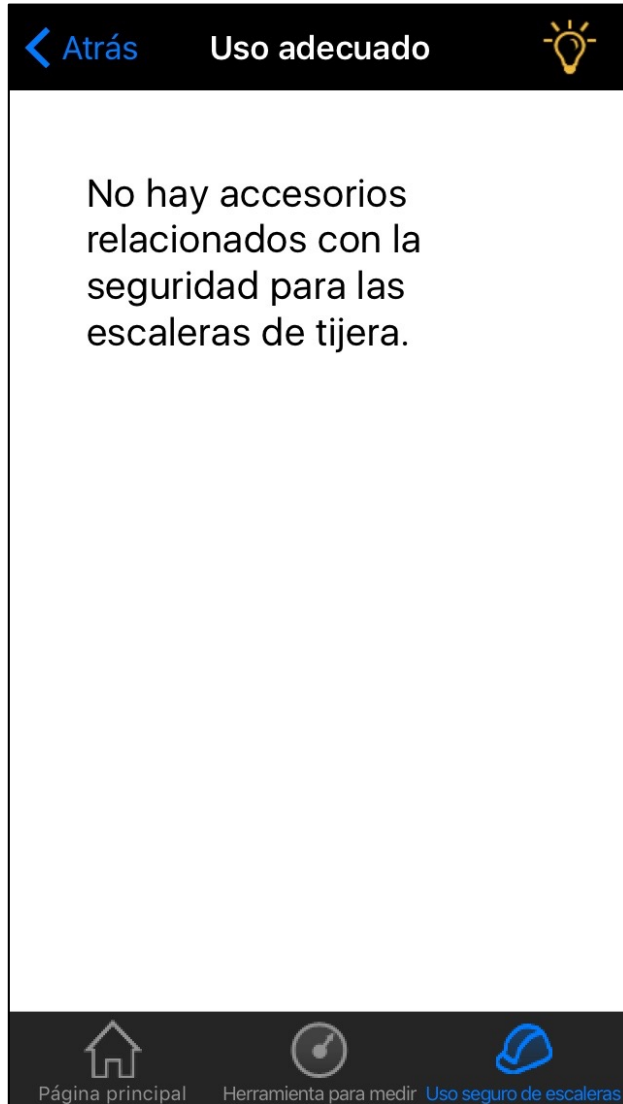

No hay accesorios relacionados con la seguridad para las escaleras de tijera.



# Características de accesibilidad

La aplicación “Uso seguro de escaleras” presenta una modalidad de alto contraste y es compatible con TalkBack, Explore by Touch y servicios de accesibilidad similares.

Por favor, vea las instrucciones en el manual de su aparato para activar los servicios de accesibilidad.

*\* Los globos de diálogo, como el que aparece a continuación, indicarán las respuestas de TalkBack y Explore by Touch.*

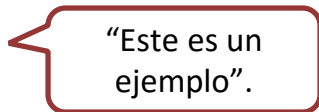

# Pantalla de página principal: Aplicación sobre el uso de escaleras

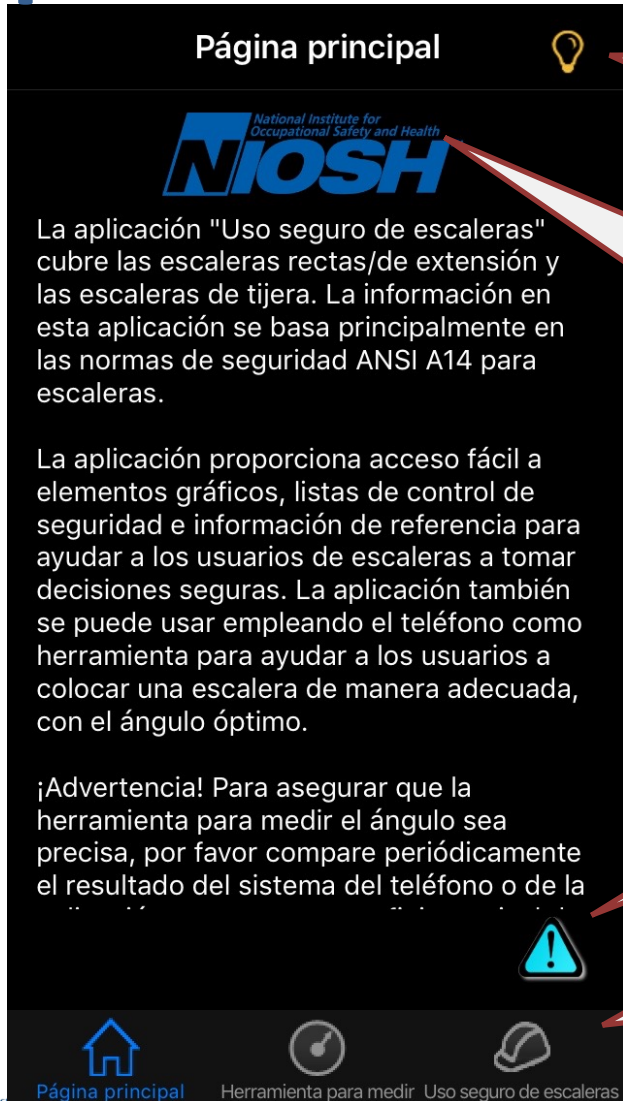

“Alto contraste”.

“NIOSH, Instituto Nacional para la Seguridad y Salud Ocupacional”.

*El texto que aparece en la pantalla.*

“Descargo de responsabilidad”.

*Las etiquetas para el botón correspondient.*

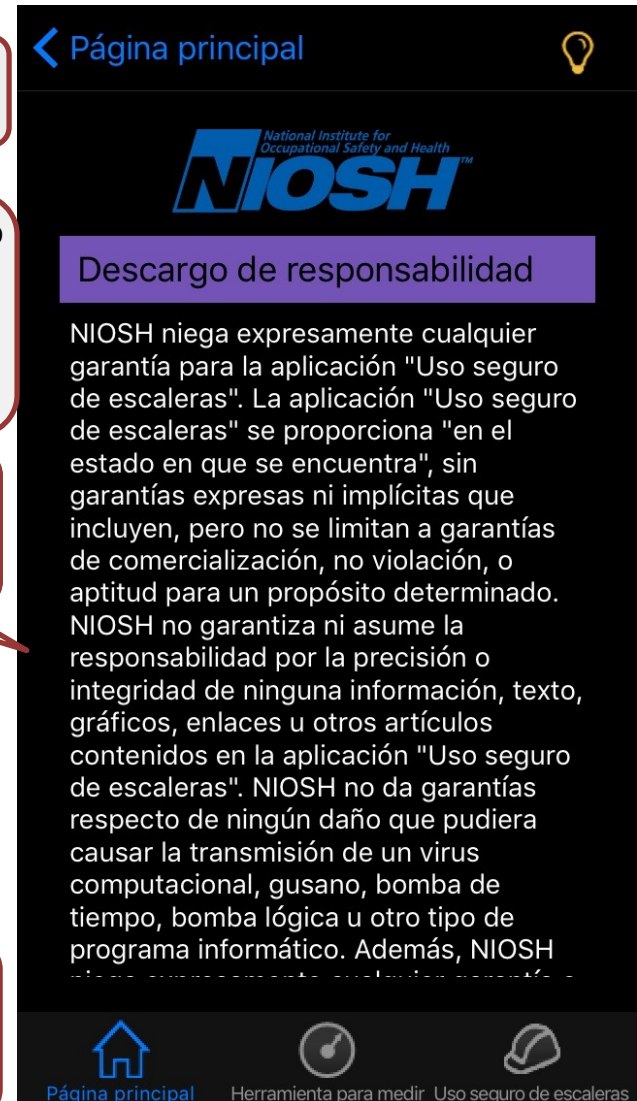

Descargo de responsabilidad

NIOSH niega expresamente cualquier garantía para la aplicación "Uso seguro de escaleras". La aplicación "Uso seguro de escaleras" se proporciona "en el estado en que se encuentra", sin garantías expresas ni implícitas que incluyen, pero no se limitan a garantías de comercialización, no violación, o aptitud para un propósito determinado. NIOSH no garantiza ni asume la responsabilidad por la precisión o integridad de ninguna información, texto, gráficos, enlaces u otros artículos contenidos en la aplicación "Uso seguro de escaleras". NIOSH no da garantías respecto de ningún daño que pudiera causar la transmisión de un virus computacional, gusano, bomba de tiempo, bomba lógica u otro tipo de programa informático. Además, NIOSH



# Herramienta para medir

Todo el texto que aparezca será leído en voz alta.

“NIOSH, Instituto Nacional para la Seguridad y Salud Ocupacional”

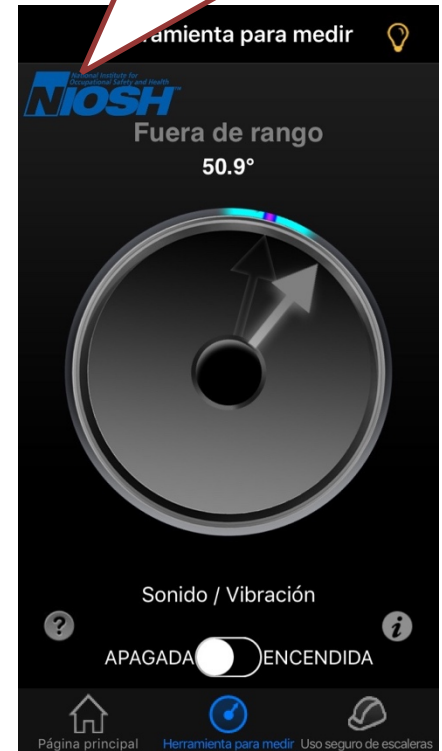
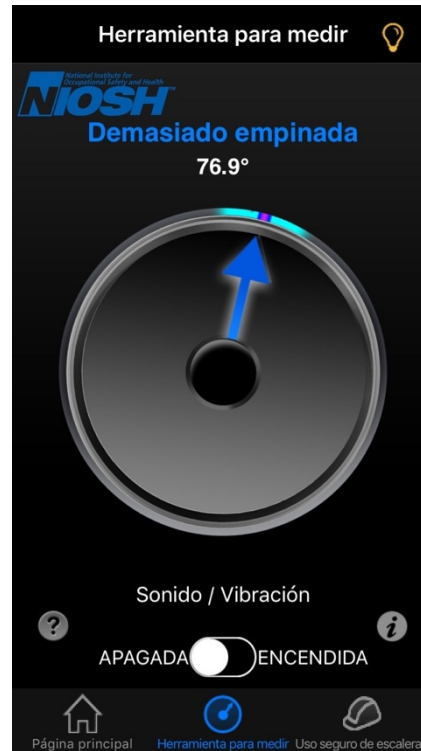
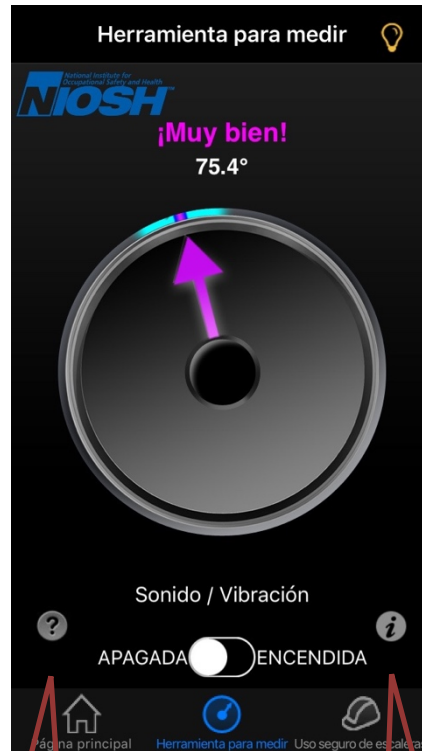
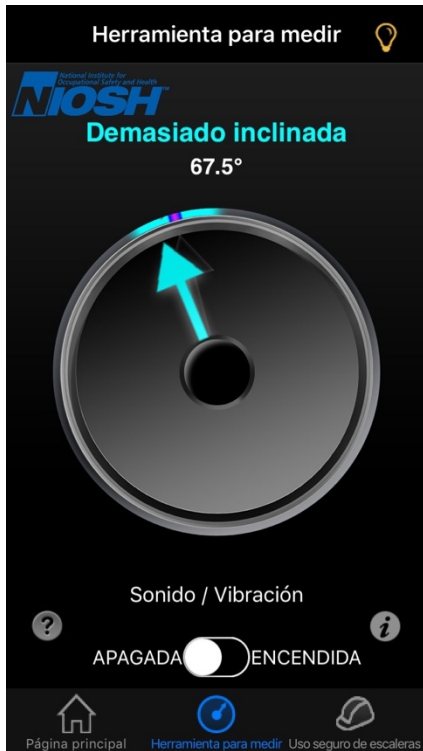

“Ayuda”

“Página principal”

# Herramienta para medir: Verticalidad



# Herramienta para medir

## Ayuda

[← Atrás](#) Herramienta para medir 



Para colocar la escalera: sostenga la parte de atrás del teléfono contra la superficie del larguero lateral, de manera paralela a la orilla del frente; mueva la escalera hasta que escuche un pitido.

Para comprobar el ángulo: sostenga el lado del teléfono sobre la orilla del frente de manera paralela al larguero lateral; el ángulo óptimo se indica con una flecha verde y un pitido.

Para comprobar que el lado derecho e izquierdo

 [Página principal](#)  [Herramienta para medir](#)  [Uso seguro de escaleras](#)

*El texto se muestra como aparece.*



# Uso seguro de escaleras

Uso seguro de escaleras 

Decisión		
Selección		
Inspección		
Colocación		
Uso adecuado		
Accesorios		

Página principal    Herramienta para medir    [Uso seguro de escaleras](#)

“Extension/Escalera de Tijera Decisión”

“Extension/Escalera de Tijera Selección”

“Extension/Escalera de Tijera Inspección”

“Extension/Escalera de Tijera Colocación”

“Extension/Escalera de Tijera Uso Adecuado”

“Extension/Escalera de Tijera Accesorios”



# 1: Decisión

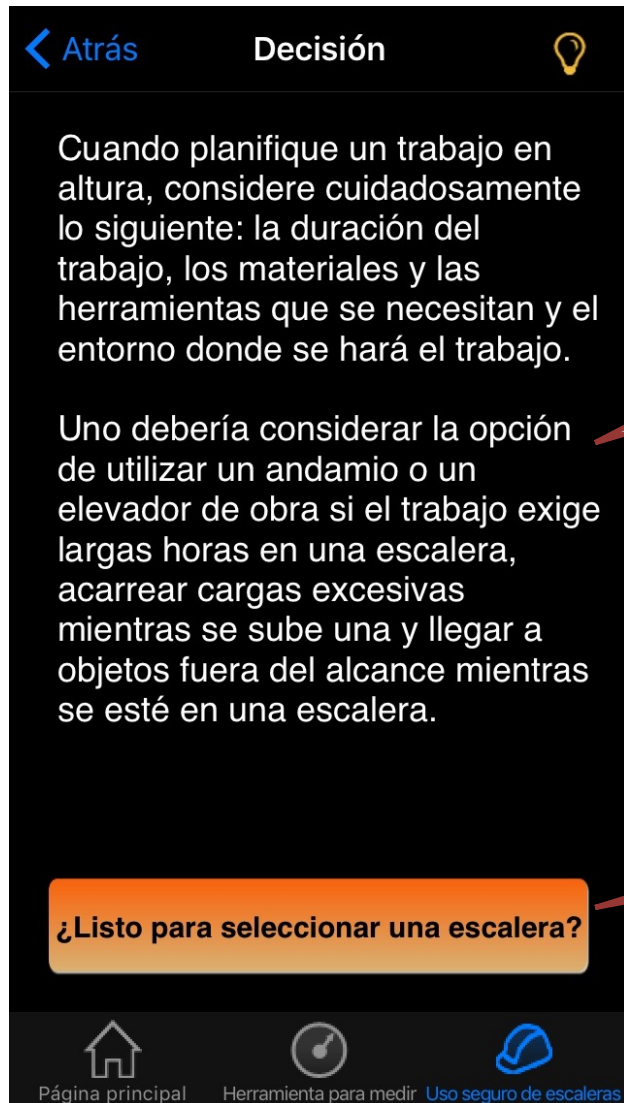

*El texto como aparece en la pantalla.*

*"¿Listo para seleccionar una escalera?"*

## 2: Escalera de extensión – pantalla de la página principal de "Selección"

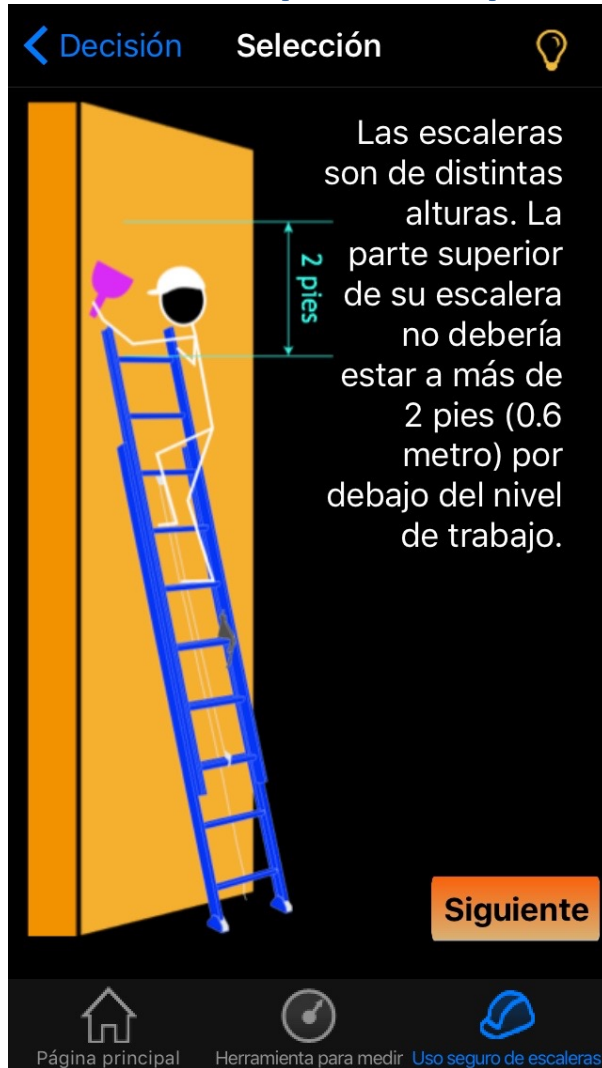

*El texto como aparece en la pantalla.*

Siguiete

# 2: Escalera de Extensión - Selección

The image displays two screenshots of a mobile application interface for ladder selection. The interface is in Spanish and includes the following elements:

- Header:** "Selección Clasificación de uso" with a back arrow and a lightbulb icon.
- Question 1:** "¿Cuánto pesa, incluyendo las herramientas y los materiales que lleva?" (How much weight, including tools and materials you carry?).
  - Callout: "La pregunta como aparece en la pantalla." (The question as it appears on the screen).
  - Input field: "150 libras" (150 lbs).
  - Callout: "El peso que aparece (p. ej., '150 libras')." (The weight that appears (e.g., '150 lbs')).
- Question 2:** "¿Estará usted o la escalera cerca de conductores de electricidad expuestos?" (Will you or the ladder be near exposed electrical conductors?).
  - Callout: "La pregunta como aparece en la pantalla." (The question as it appears on the screen).
  - Buttons: "SÍ" (Yes) and "NO" (No).
    - Callout: "No"
    - Callout: "Sí"
- Bottom Bar:** "Muéstreme la escalera" (Show me the ladder) button with an information icon (i).
- Callout:** "Info"

The second screenshot shows a list of weight options:

- Buttons: "SÍ" (Yes) and "NO" (No).
- OK button.
- Weight list: 175 libras, 180 libras, 185 libras, 190 libras, 195 libras, 200 libras, 205 libras.
- Callout: "El peso que aparece (p. ej., '150 libras')." (The weight that appears (e.g., '150 lbs')).

At the bottom of the app, there is a navigation bar with three icons and labels: "Página principal" (Home page), "Herramienta para medir" (Measuring tool), and "Uso seguro de escaleras" (Safe ladder use).

# 2: Escalera de Extensión - Selección

## Muéstreme la escalera



“Escalera recomendada, nivel mínimo requerido, capacidad de carga de 200 libras, clasificación de uso tipo 3, uso doméstico liviano”.



“Escalera recomendada, nivel mínimo requerido, capacidad de carga de 200 libras, clasificación de uso tipo 3, uso doméstico liviano. Importante: use una escalera hecha de material no conductor”.

*Se lee en voz alta un texto similar para las etiquetas del tipo II, tipo I, tipo IA y tipo IAA.*

# 2: Escalera de Extensión - Selección

## Ejemplos de etiquetas de clasificación



A continuación está la transcripción de todas las etiquetas de clasificación.

**Tipo 3:** “Capacidad de carga de 200 libras, clasificación de uso tipo 3, uso doméstico liviano”.

**Tipo 2:** “Capacidad de carga de 225 libras, clasificación de uso tipo 2, uso doméstico mediano”.

**Tipo 1:** “Capacidad de carga de 250 libras, clasificación de uso tipo 1, uso industrial pesado”.

**Tipo 1A:** “Capacidad de carga de 300 libras, clasificación de uso tipo 1A, uso industrial extrapesado”.

**Tipo 1AA:** “Capacidad de carga de 375 libras, clasificación de uso tipo 1AA, uso industrial especial”.

## 2: Escalera de Tijera – pantalla de la página principal de "Selección".

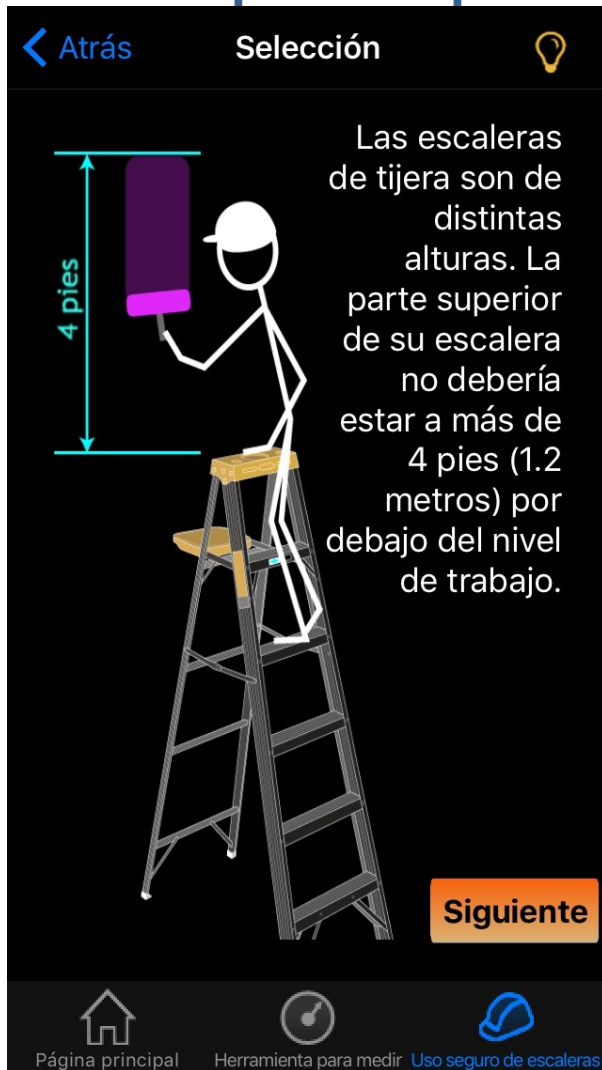

*El texto como aparece en la pantalla.*

“Siguiente”



## 2: Escalera de Tijera- Selección

La pregunta como aparece en la pantalla.

La pregunta como aparece en la pantalla.

< Selección Clasificación de uso ⓘ

¿Cuánto pesa, incluyendo las herramientas y los materiales que lleva?

150 libras

¿Estará usted o la escalera cerca de conductores de electricidad expuestos?

SÍ NO

"No"

"Si"

"Info"

Muéstreme la escalera ⓘ

Página principal Herramienta para medir Uso seguro de escaleras

El peso que aparece (p. ej., "150 libras").

Selección Clasificación de uso ⓘ

¿Cuánto pesa, incluyendo las herramientas y los materiales que lleva?

190 libras

¿Estará usted o la escalera cerca de conductores de electricidad expuestos?

sí NO

OK

175 libras  
180 libras  
185 libras  
190 libras  
195 libras  
200 libras  
205 libras

El peso que aparece (p. ej., "150 libras").

# 2: Escalera de Tijera- Selección

## Muéstreme la escalera

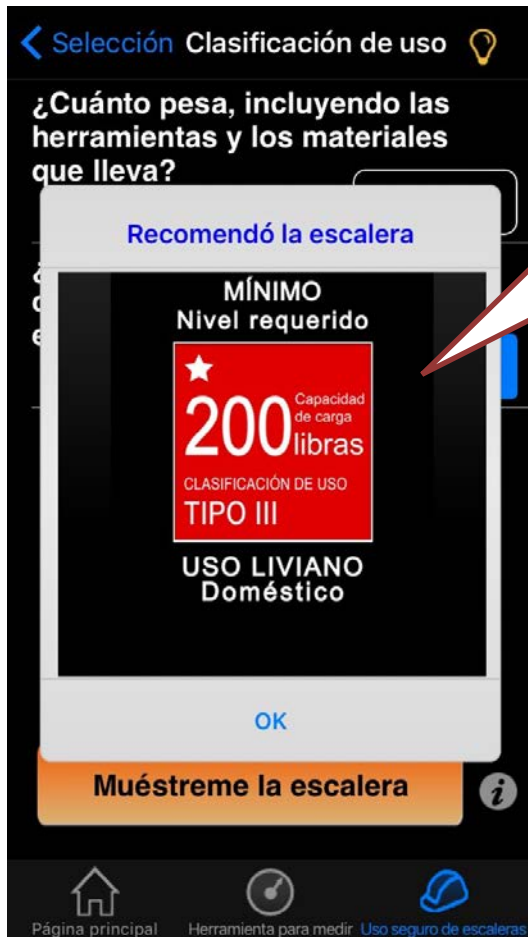

“Escalera recomendada, nivel mínimo requerido, capacidad de carga de 200 libras, clasificación de uso tipo 3, uso doméstico liviano”.

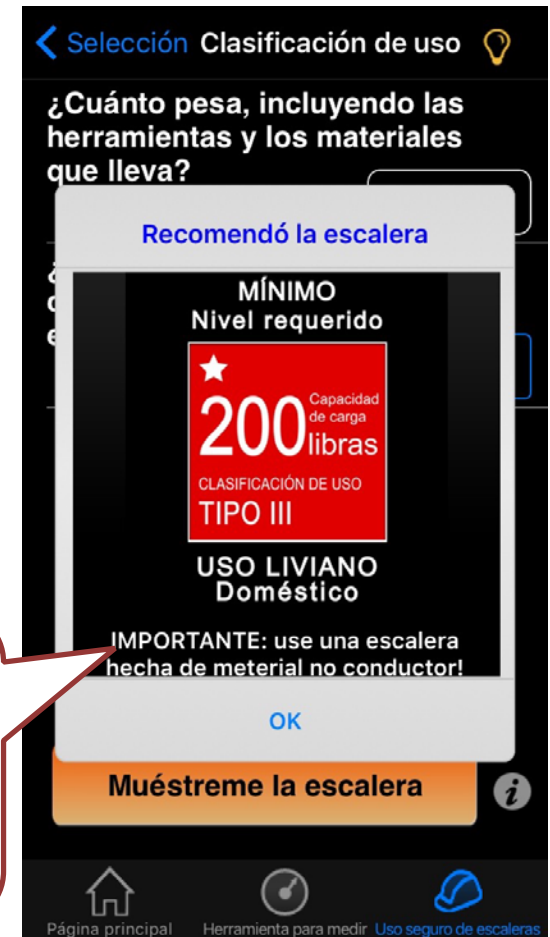

“Escalera recomendada, nivel mínimo requerido, capacidad de carga de 200 libras, clasificación de uso tipo 3, uso doméstico liviano. Importante: use una escalera hecha de material no conductor”.

*Se lee en voz alta un texto similar para las etiquetas del tipo II, tipo I, tipo IA y tipo IAA.*

# 2: Escalera de Tijera- Selección

## Ejemplos de etiquetas de clasificación



A continuación está la transcripción de todas las etiquetas de clasificación.

**Tipo 3:** “Capacidad de carga de 200 libras, clasificación de uso tipo 3, uso doméstico liviano”.

**Tipo 2:** “Capacidad de carga de 225 libras, clasificación de uso tipo 2, uso doméstico mediano”.

**Tipo 1:** “Capacidad de carga de 250 libras, clasificación de uso tipo 1, uso industrial pesado”.

**Tipo 1A:** “Capacidad de carga de 300 libras, clasificación de uso tipo 1A, uso industrial extrapesado”.

**Tipo 1AA:** “Capacidad de carga de 375 libras, clasificación de uso tipo 1AA, uso industrial especial”.

# 3: Escalera de Extensión - Inspección

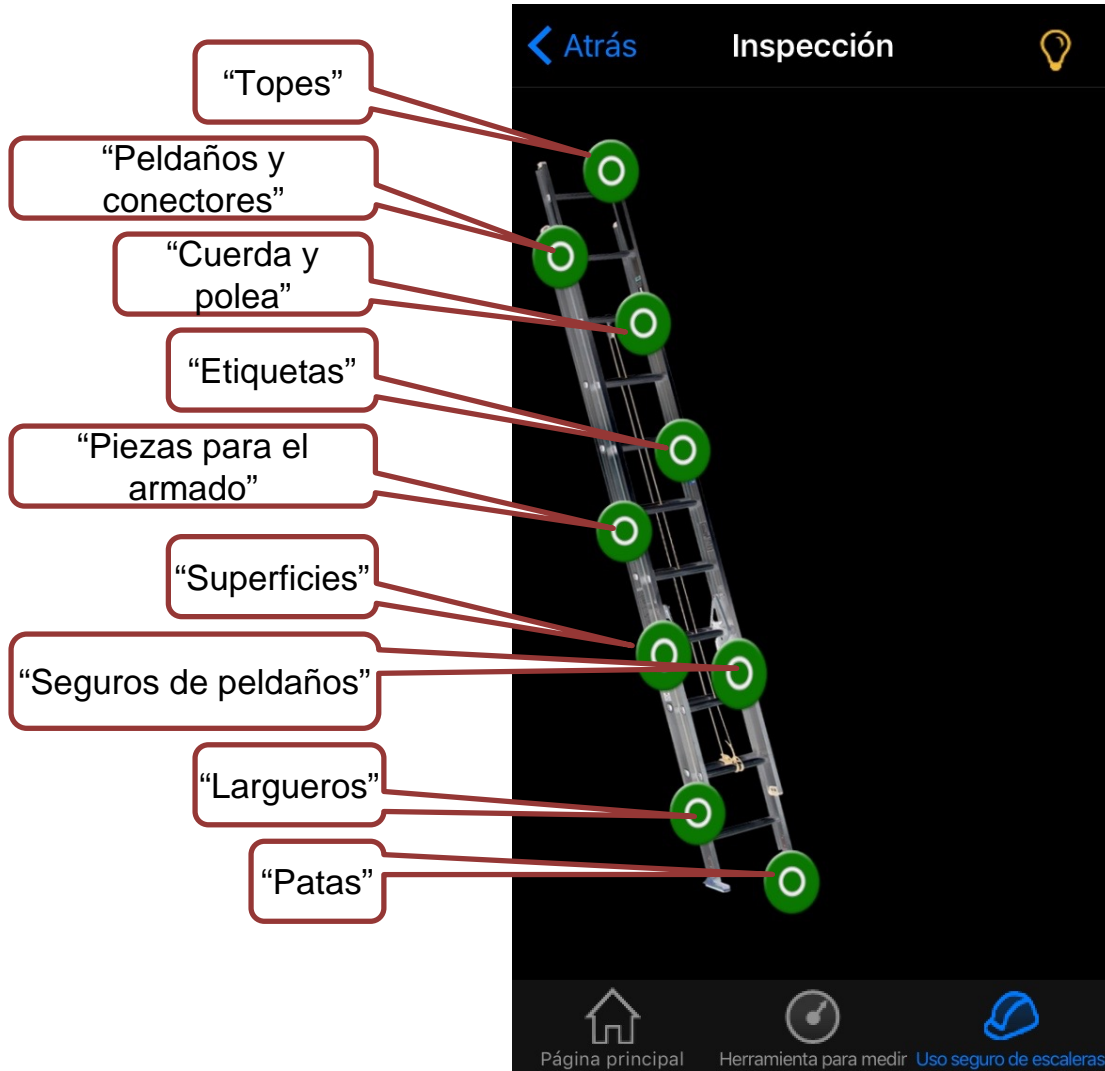

# 3: Escalera de Extensión - Inspección(cont'd)

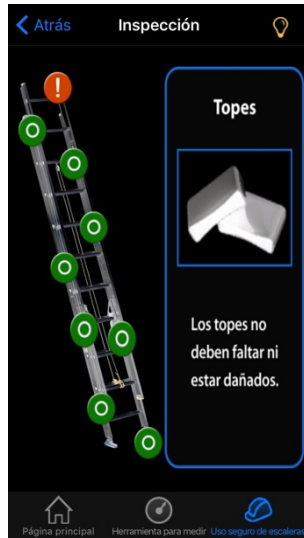

“Los topes no deben faltar ni estar dañados”.

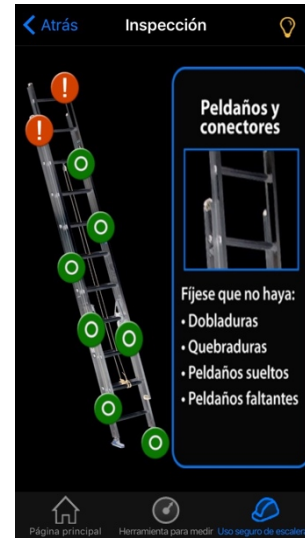

“Fijese que los peldaños no estén doblados, rotos ni sueltos y que no falten peldaños ni conectores”.

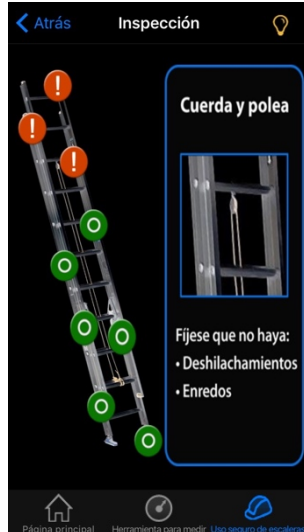

“Fijese que no haya deshilachamiento ni enredos en la cuerda y polea”.



“¿Hay alguna etiqueta que falte o no se pueda leer?”.

# 3: Escalera de Extensión - Inspección(cont'd)



“Fíjese que no haya ninguna pieza suelta”.

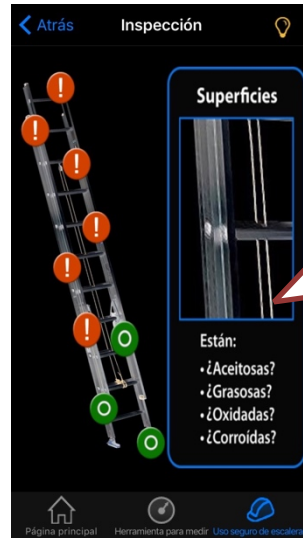

“¿Las superficies están aceitosas, grasosas, oxidadas o corroídas?”.



“Fíjese que no haya seguros rotos de peldaños. Los seguros de peldaños deben funcionar sin problemas”.



“Fíjese que los largueros no estén agrietados, doblados, partidos ni corroídos”.



“Fíjese que las zapatas no estén gastadas ni dañadas y que no falte ninguna. Fíjese que no falte la cubierta antideslizante en las patas de la escalera. Las zapatas deben girar sin problemas”.



# 3: Escalera de Tijera- Inspección

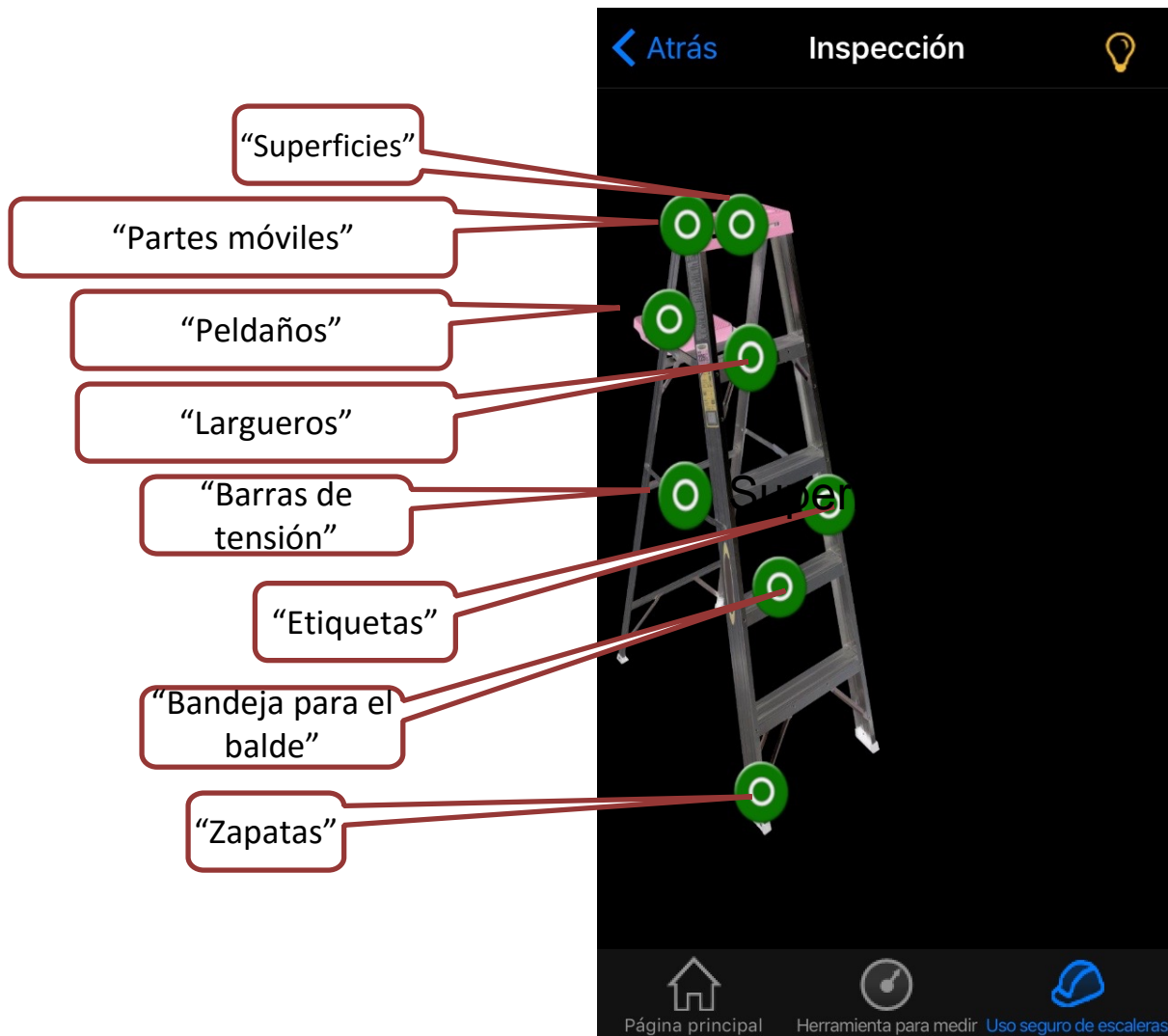

# 3: Escalera de Tijera- Inspección(cont'd)

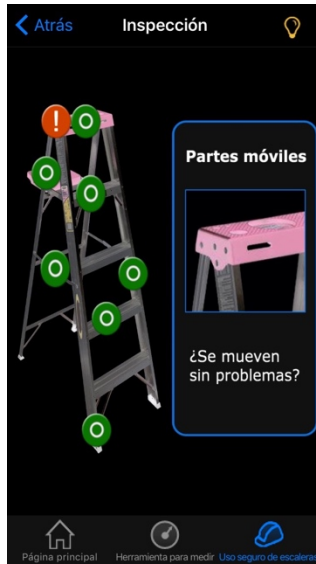

¿Se mueven sin problemas?

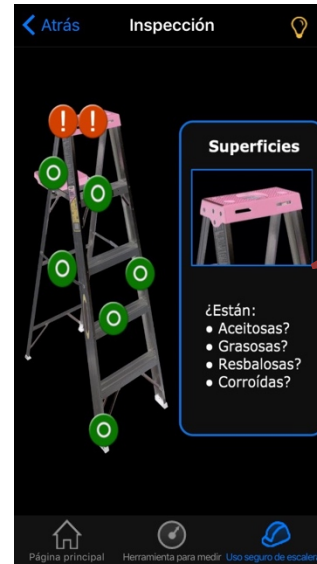

¿Están aceitosas, grasosas, resbalosas o corroídas?

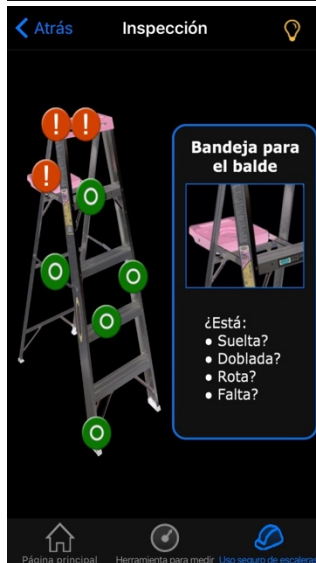

¿Está suelta, doblada, rota o falta?



¿Faltan? ¿No se pueden leer?

# 3: Escalera de Tijera- Inspección(cont'd)

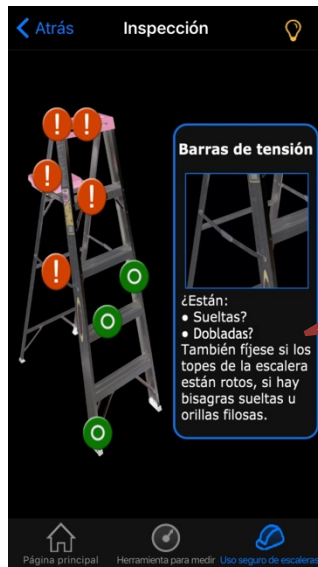

¿Están sueltas o dobladas? También fíjese si los topes de la escalera están rotos, si hay bisagras sueltas u orillas filosas.



¿Están quebrados, agrietados, doblados? ¿Están partidos o dañados los protectores de los largueros?

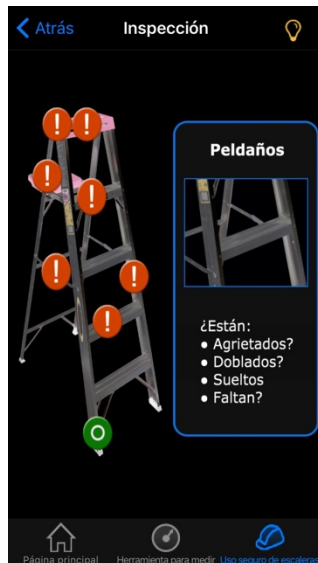

¿Están agrietados, doblados, sueltos o faltan?



¿Están dañadas o gastadas?

# 4: Escalera de Extensión - Colocación



La pregunta como aparece en la pantalla.

“Establecer el ángulo de la escalera”.

# 4: Escalera de Extensión - Colocación (cont'd)

← Atrás Colocación

Asegúrese de que la escalera esté en una posición nivelada.



Establecer el ángulo de la escalera

Página principal Herramienta para medir Uso seguro de escaleras

← Atrás Colocación

Asegúrese de que ambos puntos de contacto superior se apoyen de manera firme en la estructura.



Establecer el ángulo de la escalera

Página principal Herramienta para medir Uso seguro de escaleras

← Atrás Colocación

Asegúrese de que la escalera se extienda 3 pies (aproximadamente 1 metro) por encima de la estructura si está subiendo a un nivel superior.



Establecer el ángulo de la escalera

Página principal Herramienta para medir Uso seguro de escaleras

← Atrás Colocación

Revise visualmente que ambos mecanismos de seguridad o frenos de peldaños estén completamente activados.

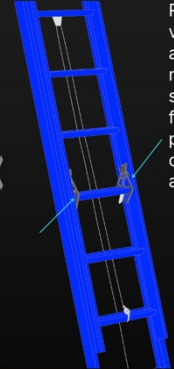

Establecer el ángulo de la escalera

Página principal Herramienta para medir Uso seguro de escaleras

← Atrás Colocación

En superficies resbalosas o desniveladas, la base de la escalera se debe sujetar.



Establecer el ángulo de la escalera

Página principal Herramienta para medir Uso seguro de escaleras

← Atrás Colocación

Pídale a alguien que sujete la escalera si no es posible asegurarla.

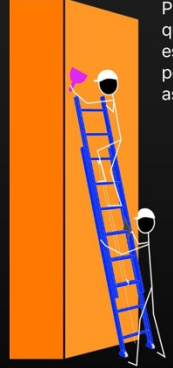

Establecer el ángulo de la escalera

Página principal Herramienta para medir Uso seguro de escaleras

← Atrás Colocación

No permita que la escalera toque cables eléctricos.

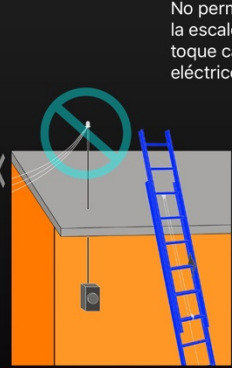

Establecer el ángulo de la escalera

Página principal Herramienta para medir Uso seguro de escaleras

# 4: Escalera de Extensión - Colocación

(cont'd)



“Cómo usar la Herramienta para medir”.

“Cómo usar el Método del cuerpo”.

“Cómo usar el método de la Razón de cuatro a uno”.



# 4: Escalera de Extensión - Colocación (cont'd)

[← Atrás](#) Más consejos 

## Herramienta para medir



Para colocar la escalera: sostenga la parte de atrás del teléfono contra la superficie del larguero lateral, de manera paralela a la orilla del frente; mueva la escalera hasta que escuche un pitido.



Para comprobar el ángulo: sostenga el lado del teléfono sobre la orilla del frente de manera

• • •

[Página principal](#) [Herramienta para medir](#) [Uso seguro de escaleras](#)

*La pregunta como aparece en la pantalla.*

[← Atrás](#) Más consejos 

## Método del cuerpo



1. Ponga los dedos de los pies contra la base de los largueros laterales de la escalera.
2. Párese derecho.
3. Extienda los brazos hacia el frente.
4. Las palmas de las manos deben tocar la parte de arriba de un peldaño, a nivel de los hombros.

75 (aprox)

ASEGURE LOS SEGUROS DE PEDAÑOS

• • •

[Página principal](#) [Herramienta para medir](#) [Uso seguro de escaleras](#)

*La pregunta como aparece en la pantalla.*

# 4: Escalera de Extensión - Colocación

(cont'd)

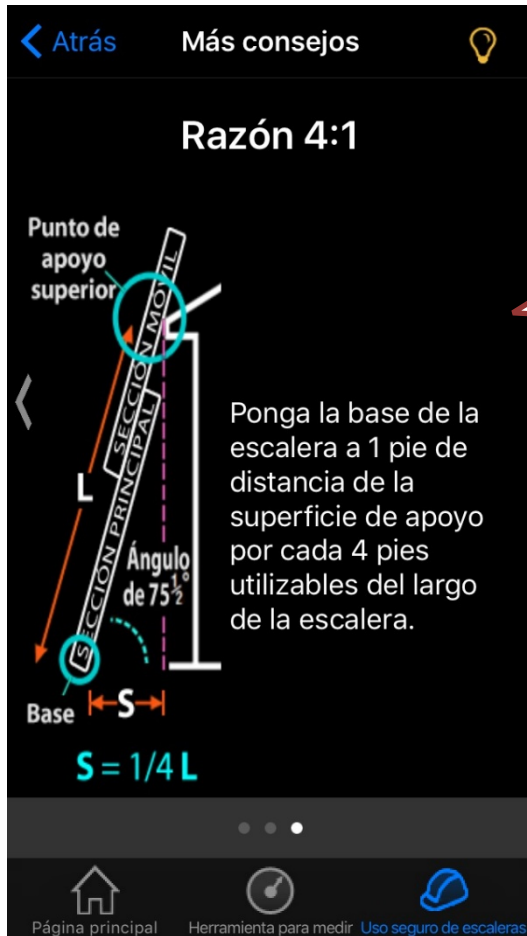

*La pregunta como aparece en la pantalla.*

# 4: Escalera de Tijera- Colocación



*La pregunta como aparece en la pantalla.*

Solo use la escalera de tijera completamente abierta y trabada en esa posición en suelo firme y parejo.

**Revise la verticalidad**

“Revise la verticalidad

# 4: Escalera de Tijera- Colocación (cont'd)

< Atrás Colocación



Solo use la escalera de tijera completamente abierta y trabada en esa posición en suelo firme y parejo.

**Revise la verticalidad**

Página principal Herramienta para medir Uso seguro de escaleras

< Atrás Colocación



Asegúrese de que las cuatro patas se apoyen firmemente en el suelo.

**Revise la verticalidad**

Página principal Herramienta para medir Uso seguro de escaleras

< Atrás Colocación

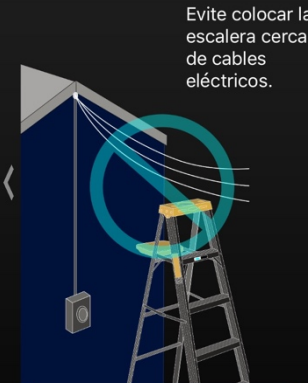

Evite colocar la escalera cerca de cables eléctricos.

**Revise la verticalidad**

Página principal Herramienta para medir Uso seguro de escaleras

< Atrás Colocación



Cuando sea posible, coloque la escalera de tal manera que pueda ver de frente tanto la escalera como el trabajo que tenga que hacer.

**Revise la verticalidad**

Página principal Herramienta para medir Uso seguro de escaleras

< Atrás Colocación



Nunca coloque la escalera sobre un andamio u otro objeto; solamente póngala en el suelo o en el piso.

**Revise la verticalidad**

Página principal Herramienta para medir Uso seguro de escaleras

# 4: Escalera de Tijera- Colocación (cont'd)

[← Atrás](#) Revise la verticalidad 

Para comprobar que el lado derecho e izquierdo de la escalera estén al mismo nivel, toque el botón de la "Herramienta para medir" y recueste el teléfono sobre uno de los peldaños. El nivel se indica con una flecha verde.



Página principal Herramienta para medir [Uso seguro de escaleras](#)

*La pregunta como aparece en la pantalla.*

# 5: Escalera de Extensión –Uso Adecuado



*La pregunta como aparece en la pantalla.*





# 5: Escalera de Extensión - Uso Adecuado(cont'd)

[← Atrás](#) **Uso adecuado** 



Suba y baje la escalera mirándola de frente.

• • • • •

   [Página principal](#) [Herramienta para medir](#) [Uso seguro de escaleras](#)

[← Atrás](#) **Uso adecuado** 



Manténgase en el medio entre los largueros y evite inclinarse, estirarse o hacer movimientos que podrían hacerlo perder el equilibrio.

• • • • •

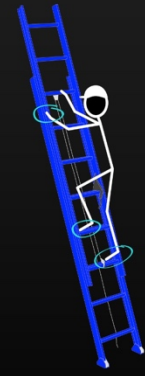

   [Página principal](#) [Herramienta para medir](#) [Uso seguro de escaleras](#)

[← Atrás](#) **Uso adecuado** 



Agárrese de la escalera de manera firme. Mantenga 3 puntos de contacto cuando sea posible.

• • • • •

   [Página principal](#) [Herramienta para medir](#) [Uso seguro de escaleras](#)

[← Atrás](#) **Uso adecuado** 



No acarree cargas excesivas; esto puede aumentar su riesgo de caerse.

• • • • •



   [Página principal](#) [Herramienta para medir](#) [Uso seguro de escaleras](#)

[← Atrás](#) **Uso adecuado** 



Una persona a la vez.

• • • • •

   [Página principal](#) [Herramienta para medir](#) [Uso seguro de escaleras](#)

[← Atrás](#) **Uso adecuado** 



No se pare en los 3 peldaños superiores.

• • • • •

   [Página principal](#) [Herramienta para medir](#) [Uso seguro de escaleras](#)

[← Atrás](#) **Uso adecuado** 



Cuando suba a superficies elevadas, la escalera se debe extender aproximadamente 3 pies (cerca de 1 metro) por encima del punto de apoyo superior y la parte superior de la escalera se debe fijar para evitar que se mueva.

• • • • •

   [Página principal](#) [Herramienta para medir](#) [Uso seguro de escaleras](#)

# 5: Escalera de Tijera-Usado Adecuado

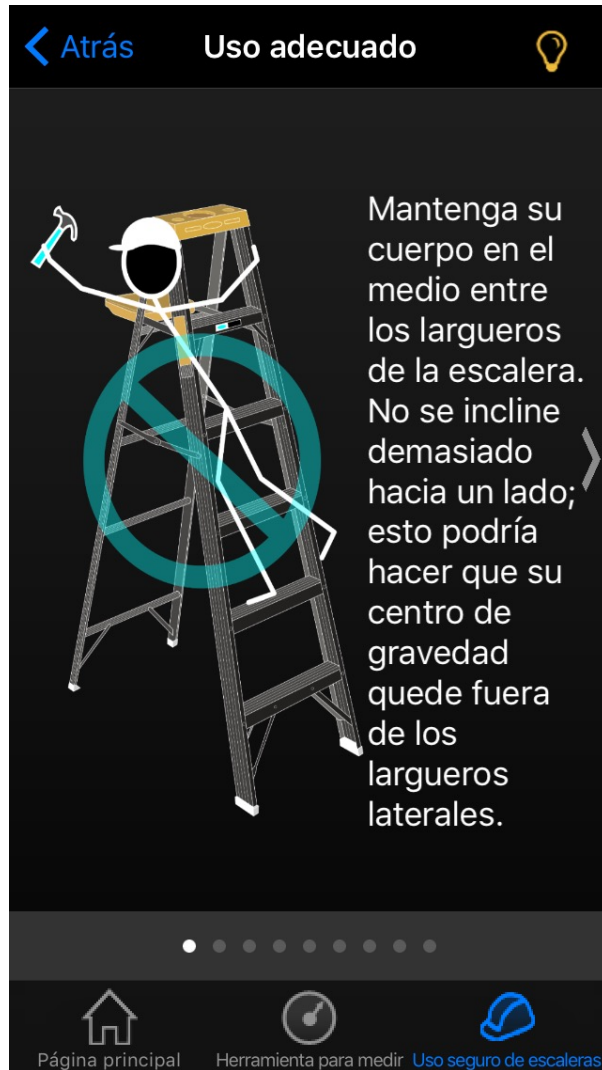

*La pregunta como aparece en la pantalla.*

# 5: Escalera de Tijera-Usado Adecuado(cont'd)

[← Atrás](#) **Usado adecuado** 



Mantenga su cuerpo en el medio entre los largueros de la escalera. No se incline demasiado hacia un lado; esto podría hacer que su centro de gravedad quede fuera de los largueros laterales.

[Página principal](#) [Herramienta para medir](#) [Usado seguro de escaleras](#)

[← Atrás](#) **Usado adecuado** 



No se pare en el último peldaño.

[Página principal](#) [Herramienta para medir](#) [Usado seguro de escaleras](#)

[← Atrás](#) **Usado adecuado** 



Solo mueva la escalera cuando no haya nadie en ella. No trate de moverla cuando usted esté en ella.

[Página principal](#) [Herramienta para medir](#) [Usado seguro de escaleras](#)

[← Atrás](#) **Usado adecuado** 



Solo debe haber una persona a la vez en la escalera, a menos que haya sido diseñada con peldaños en ambos lados.

[Página principal](#) [Herramienta para medir](#) [Usado seguro de escaleras](#)

[← Atrás](#) **Usado adecuado** 



Suba la escalera mirándola de frente y manteniendo tres puntos de contacto.

[Página principal](#) [Herramienta para medir](#) [Usado seguro de escaleras](#)

[← Atrás](#) **Usado adecuado** 



No lleve en las manos herramientas o materiales al subir o bajar la escalera. Use un cinturón de herramientas o pida que alguien se las pase.

[Página principal](#) [Herramienta para medir](#) [Usado seguro de escaleras](#)

[← Atrás](#) **Usado adecuado** 



No suba por la parte de atrás de la escalera a menos que haya sido diseñada con peldaños.

[Página principal](#) [Herramienta para medir](#) [Usado seguro de escaleras](#)

[← Atrás](#) **Usado adecuado** 



Agárrese de la escalera de manera firme y apóyese en ella para mantener el equilibrio.

[Página principal](#) [Herramienta para medir](#) [Usado seguro de escaleras](#)

[← Atrás](#) **Usado adecuado** 



NUNCA se suba a una escalera de tijera cerrada o apoyada contra algo.

[Página principal](#) [Herramienta para medir](#) [Usado seguro de escaleras](#)

# 6: Escalera de Extensión -Accesorios



*La pregunta como aparece en la pantalla.*

# 6: Escalera de Extensión -Accesorios (cont'd)

[← Atrás](#) **Uso adecuado** 

### Niveladores de escaleras

Los niveladores de escaleras se ajustan a superficies desniveladas al extender cualquiera de sus patas para que la escalera quede apoyada a un ángulo adecuado para trabajar.



[Página principal](#) [Herramienta para medir](#) [Uso seguro de escaleras](#)

[← Atrás](#) **Uso adecuado** 

### Zapatas de la escalera

Las zapatas pueden girar o moverse. Las cubiertas de las zapatas proveen una superficie antideslizante para la escalera.



[Página principal](#) [Herramienta para medir](#) [Uso seguro de escaleras](#)

[← Atrás](#) **Uso adecuado** 

### Espolones de la escalera

Los espolones en las patas solamente pueden ayudar a evitar que la escalera se deslice en las superficies que puedan penetrar.

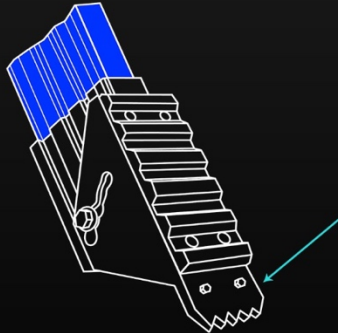

[Página principal](#) [Herramienta para medir](#) [Uso seguro de escaleras](#)

[← Atrás](#) **Uso adecuado** 

### Correas estabilizadoras

Las correas estabilizadoras ayudan a evitar que la escalera se salga de su lugar. Usted debe poder alcanzarla desde el suelo.



[Página principal](#) [Herramienta para medir](#) [Uso seguro de escaleras](#)

# 6: Escalera de Extensión -Accesorios (cont'd)

[← Atrás](#)   **Uso adecuado**   

### Cubiertas para las puntas de los largueros laterales

Las cubiertas de las puntas de los largueros laterales ayudan a prevenir daños en las superficies de apoyo.



[Página principal](#)   [Herramienta para medir](#)   [Uso seguro de escaleras](#)

[← Atrás](#)   **Uso adecuado**   

### Estabilizadores y separadores

Los separadores ayudan a estabilizar las escaleras y a prevenir daños en las superficies de apoyo.



[Página principal](#)   [Herramienta para medir](#)   [Uso seguro de escaleras](#)

[← Atrás](#)   **Uso adecuado**   

### Separadores de canalones

Los separadores de canalones proporcionan apoyo mientras protegen los canalones.



[Página principal](#)   [Herramienta para medir](#)   [Uso seguro de escaleras](#)

[← Atrás](#)   **Uso adecuado**   

### Separadores de esquinas

Los separadores de esquinas se colocan en las esquinas de las edificaciones para ayudar a sujetar la escalera a la muralla y prevenir deslizamientos.

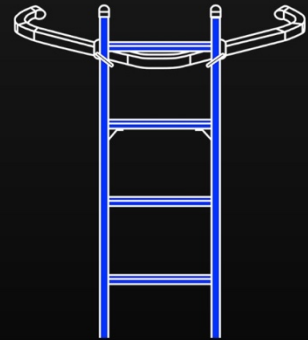

[Página principal](#)   [Herramienta para medir](#)   [Uso seguro de escaleras](#)



# 6: Escalera de Extensión -Accesorios (cont'd)

[← Atrás](#)   **Uso adecuado**   

## Peldaños en "V"

Los peldaños en "V" permiten que la escalera se apoye en un árbol, un poste o la esquina de una edificación.



[Página principal](#)   [Herramienta para medir](#)   [Uso seguro de escaleras](#)

[← Atrás](#)   **Uso adecuado**   

## Cadenas/correas para postes

Las cadenas o correas para postes se usan para apoyar una escalera en un poste o una columna.

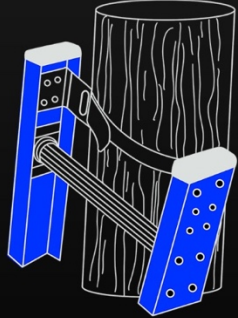

[Página principal](#)   [Herramienta para medir](#)   [Uso seguro de escaleras](#)

[← Atrás](#)   **Uso adecuado**   

## Lazos para postes

Los lazos para postes se usan con un peldaño en "V", o una cadena o correa para postes en la parte superior de una escalera cuando esta se coloca contra un poste o una columna.



[Página principal](#)   [Herramienta para medir](#)   [Uso seguro de escaleras](#)

[← Atrás](#)   **Uso adecuado**   

## Ganchos para cable

Los ganchos para cable evitan que la escalera se suelte cuando esta se apoya en un cable. No están hechos para sostener todo el peso de la escalera.

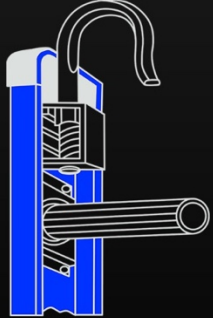

[Página principal](#)   [Herramienta para medir](#)   [Uso seguro de escaleras](#)

# 6: Escalera de Tijera-Accesorios

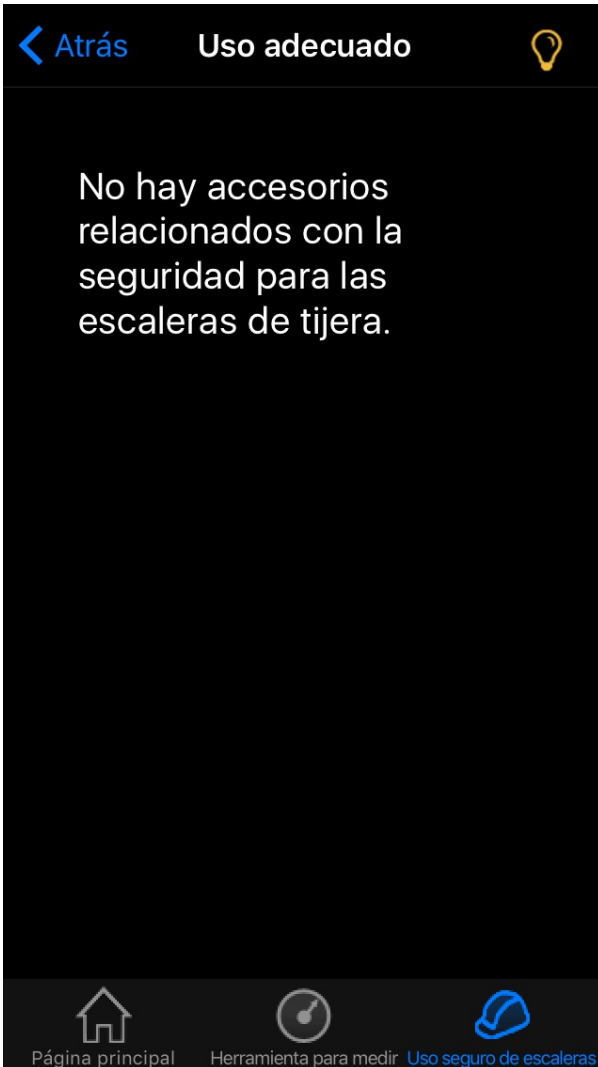

“No hay accesorios relacionados con la seguridad para las escaleras de tijera.”

# Acuerdo de licencia del usuario final

ACUERDO DE LICENCIA DEL USUARIO FINAL (EULA, por sus siglas en inglés) para la aplicación "Uso seguro de escaleras" para aparatos móviles iOS y Android de la División de Investigación en Seguridad del Instituto Nacional para la Seguridad y Salud Ocupacional (NIOSH).

**IMPORTANTE. POR FAVOR LEA CUIDADOSAMENTE LOS TÉRMINOS Y CONDICIONES DE ESTE ACUERDO DE LICENCIA ANTES DE CONTINUAR CON LA INSTALACIÓN DE ESTE PROGRAMA.** El acuerdo de licencia del usuario final ("EULA") de "Uso seguro de escaleras" de NIOSH de los CDC es un acuerdo legal entre usted (una persona o una entidad individual) y NIOSH acerca del programa informático de NIOSH identificado anteriormente, que puede incluir componentes asociados al programa informático, materiales, impresos y documentación "en línea" o electrónica ("Uso seguro de escaleras"). Al instalar, copiar o usar de otra manera el programa de aplicación "Uso seguro de escaleras", usted acepta estar legalmente obligado por los términos de este EULA. Este acuerdo de licencia representa todo el acuerdo que concierne al programa, entre usted y NIOSH (llamado el "licenciador"), y reemplaza cualquier propuesta, representación o entendimiento previo entre las partes. Si no está de acuerdo con los términos de este EULA, no instale ni use el programa "Uso seguro de escaleras".

La aplicación "Uso seguro de escaleras" está protegida por las leyes de derechos de autor y los tratados internacionales de derechos de autor, así como otras leyes y tratados de propiedad intelectual. La aplicación de NIOSH "Uso seguro de escaleras" se licencia, no se vende.

## 1. OTORGAMIENTO DE LICENCIA

"Uso seguro de escaleras" se licencia como sigue:

### (a) Instalación y uso.

NIOSH de los CDC le concede a usted el derecho de instalar y usar copias de "Uso seguro de escaleras" en su aparato móvil usando una copia licenciada válida del sistema operativo para el cual se diseñó "Uso seguro de escaleras" [p. ej., Android, iOS].

## 2. DESCRIPCIÓN DE OTROS DERECHOS Y LIMITACIONES

- (a) Mantenimiento de avisos sobre derechos de autor. Usted no debe sacar ni alterar ningún aviso sobre derechos de autor en ninguna copia de "Uso seguro de escaleras".
- (b) Distribución. Usted no puede distribuir copias registradas de "Uso seguro de escaleras" a terceros.
- (c) Prohibición sobre ingeniería inversa, descompilación y desensamblado. Usted no puede utilizar ingeniería inversa ni descompilar ni desensamblar "Uso seguro de escaleras", excepto y solo hasta el punto en que dicha actividad se permita expresamente por las leyes pertinentes a pesar de esta limitación.
- (d) Alquileramiento. Usted no puede alquilar, rentar o prestar "Uso seguro de escaleras".
- (e) Servicios de asistencia. NIOSH de los CDC puede proveerle servicios de asistencia relacionados con "Uso seguro de escaleras" ("Servicios de asistencia"). Cualquier código de programa informático complementario que se le provea como parte de Servicios de asistencia debe considerarse parte de "Uso seguro de escaleras" y sujeto a los términos y condiciones de este EULA.
- (f) Cumplimiento de las leyes pertinentes. Usted debe obedecer todas las leyes pertinentes respecto del uso de "Uso seguro de escaleras".

# Acuerdo de licencia del usuario final (continuación)

## 3. TERMINACIÓN

Sin perjuicio de ningún otro derecho, NIOSH puede terminar este EULA si usted no cumple los términos y condiciones del mismo. En tal caso, usted debe destruir todas las copias de "Uso seguro de escaleras" en su posesión.

## 4. DERECHOS DE AUTOR

Todos los títulos, que incluyen, pero no se limitan a los derechos de autor, pertinentes a "Uso seguro de escaleras" y cualquier copia de ella son propiedad de NIOSH o su proveedor, DSFederal, Inc. Todos los títulos y derechos de propiedad intelectual pertinentes al contenido al que se puede acceder a través del uso de "Uso seguro de escaleras" son propiedad del respectivo dueño del contenido y pueden estar protegidos por las leyes y tratados de derechos de autor o propiedad intelectual pertinentes. Este EULA no le concede derecho alguno para usar dicho contenido. NIOSH se reserva todos los derechos no expresamente concedidos.

## 5. SIN GARANTÍAS

NIOSH niega expresamente cualquier garantía para "Uso seguro de escaleras". "Uso seguro de escaleras" se proporciona "en el estado en que se encuentra", sin garantías expresas ni implícitas que incluyen, pero no se limitan a garantías de comercialización, no violación, o aptitud para un propósito determinado. Además, NIOSH no garantiza ni asegura la capacidad de esta aplicación para funcionar adecuadamente con un teléfono inteligente en particular o el sistema operativo interno del mismo. NIOSH no garantiza ni asume la responsabilidad por la precisión o integridad de ninguna información, texto, gráficos, enlaces u otros artículos contenidos en "Uso seguro de escaleras". NIOSH no da garantías respecto de ningún daño que pudiera causar la transmisión de un virus computacional, gusano, bomba de tiempo, bomba lógica u otro tipo de programa informático. Además, NIOSH niega expresamente cualquier garantía o representación a usuarios autorizados o a terceros.

## 6. DELIMITACIÓN DE RESPONSABILIDADES

En ningún caso NIOSH será responsable de cualquier perjuicio (incluidas, sin limitaciones, la pérdida de ganancias, interrupción de negocios o pérdida de información) que surja del uso o la incapacidad de usar "Uso seguro de escaleras" por parte de "usuarios autorizados", incluso si se le ha advertido a NIOSH de la posibilidad de tales daños. En ningún caso NIOSH será responsable de la pérdida de información ni de daños indirectos, particulares, fortuitos, consiguientes (incluida la pérdida de ganancias) u otros daños contractuales, extracontractuales o de cualquier otra forma. NIOSH no tendrá ninguna responsabilidad respecto del contenido de "Uso seguro de escaleras" ni de ninguna de sus partes, lo que incluye, pero no se limita a errores u omisiones allí contenidos, injurias, violaciones de los derechos de publicidad, privacidad, derechos de marca registrada, interrupción de negocios, lesiones personales, pérdida de privacidad, derechos morales o la divulgación de información confidencial.